



ДОЛГОВЕЧНОСТЬ



НАДЕЖНОСТЬ



ПРОСТОТА МОНТАЖА



ШИРОКИЙ ВЫБОР  
КОМПЛЕКТУЮЩИХ



СОКРАЩЕНИЕ ЗАТРАТ

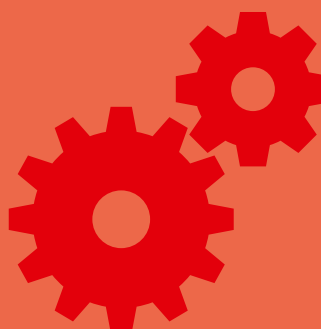

КОМПЛЕКСНОСТЬ

# Каталог комплектующих для кровельной гидроизоляции из полимерных мембран



# Содержание

<b>Рулонные материалы, разделительные и защитные слои</b>	<b>3</b>
Противопожарный защитный материал LOGICROOF NG	4
Геотекстиль термообработанный ПЭТ для кровли	6
Пароизоляционная пленка ТЕХНОНИКОЛЬ	7
Стеклохолст	8
Скотч двусторонний для пароизоляции	9
<b>Крепежные элементы</b>	<b>11</b>
Кровельные саморезы ТЕХНОНИКОЛЬ	12
Телескопический крепеж ТЕХНОНИКОЛЬ	14
Тарельчатый элемент ТЕХНОНИКОЛЬ	15
Рейки краевые и прижимные ТЕХНОНИКОЛЬ	16
Комплекующие для монтажа системы «рейка в шве»	18
Крепежные элементы для индукционной системы крепления	20
Металл с полимерным покрытием	21
<b>Система водоотведения</b>	<b>23</b>
Парапетные ПВХ-воронки ТЕХНОНИКОЛЬ	24
ПВХ-воронка экструдированная ТЕХНОНИКОЛЬ	25
Воронки ТЕХНОНИКОЛЬ для внутреннего водостока	26
Воронка для ПВХ-мембран XL503 Ø 110×450 мм (с обогревом или без обогрева)	28
Воронка ремонтная ТЕХНОНИКОЛЬ PRO с листоуловителем 110×900 мм	29
Комплекующие для воронки с обжимным фланцем ТЕХНОНИКОЛЬ	30
Кровельный ПВХ-аэратор ULTRA	31
<b>Строительная химия</b>	<b>33</b>
Клей контактный LOGICROOF Bond	34
Очиститель для ПВХ-мембран ТЕХНОНИКОЛЬ	35
Активатор для ПВХ-мембран ТЕХНОНИКОЛЬ	36
Жидкий ПВХ ТЕХНОНИКОЛЬ	37
Герметик ПУ ТЕХНОНИКОЛЬ Logicflex для плоских кровель	38
Клей-пена ТЕХНОНИКОЛЬ LOGICPIR	39
Полиуретановая мастика LOGICROOF MAST-PU	40
<b>Остальное</b>	<b>41</b>
Кровельное ограждение ТЕХНОНИКОЛЬ	42
А-профиль	50
П-профиль	52
Пешеходная ПВХ-дорожка LOGICROOF WalkWay Puzzle	53
Кровельные опоры	54
ПВХ-проходка ТЕХНОНИКОЛЬ Ø50-90 мм	55
ПВХ внутренние и внешние углы ТЕХНОНИКОЛЬ	56
Лента LOGICROOF Tape PVC-B	57

---

**Комплектация,  
выбранная  
профессионалами  
для вас!**

---

**Цепь работает хорошо,  
только если работает  
каждый элемент цепи.**

---

**Рулонные  
материалы,  
разделительные  
и защитные слои**

# Противопожарный защитный материал LOGICROOF NG

Изготовлен на основе негорючей ткани TG-430. Служит для создания противопожарных рассечек вокруг световых фонарей и люков дымоудаления. В данный момент на рынке существует ряд аналогов (реплик) данного материала низкого качества.



## Хранение

Рулоны материала должны храниться на поддонах в сухом закрытом помещении или под навесом в горизонтальном положении не более чем в один ряд по высоте на расстоянии не менее 1 м от отопительных приборов. Допускается временное (не более 5 дней) хранение поддонов с материалом на открытой площадке в ненарушенной заводской упаковке. Хранить в сухом, защищенном от света и влаги месте. Гарантийный срок хранения — 12 месяцев.

## Сведения об упаковке и отгрузке

Рулоны 1×30 м. Вес нетто: 15 ± 0,5 кг. Вес брутто: 17 ± 0,5 кг.

## Транспортировка

Перевозка материала может осуществляться любыми видами грузового транспорта при условии соблюдения правил погрузки, крепления и перевозки грузов, действующих на данном транспорте. Транспортировка поддонов с материалом более чем в один ряд по высоте не допускается.

## Физико-механические характеристики

ПАРАМЕТРЫ	ЗНАЧЕНИЕ
Цвет покрытия	серый
Видимые дефекты	отсутствие видимых дефектов
Тип переплетения	сатин
Поверхностная плотность материала, в пределах, г/м <sup>2</sup>	500 ± 25
Ширина, в пределах, мм	1000 ± 5
Разрывная нагрузка по основе, не менее, Н	1000
Прочность сварного шва на раздир, не менее, Н/50 мм	140
Группа горючести основы	НГ
Группа воспламеняемости	В2
Группа распространения пламени	РП1

**Представленный продукт можно заказать, используя следующий ЕКН:**

НАИМЕНОВАНИЕ	ЕКН
Противопожарный защитный материал LOGICROOF NG	530464

**На что обратить внимание? Преимущества:**

**ДОЛГОВЕЧНОСТЬ**

Огнезащитный материал укладывается поверх гидроизоляционного слоя. В связи с этим он должен иметь высокую стойкость к внешним факторам (УФ, осадки и пр.) и механическим воздействиям. Наш материал имеет силиконовую пропитку верхнего слоя, существенно увеличивающую срок службы материала. Пропитка защищает материал от разрушения в ходе механических воздействий, воздействий УФ и агрессивных атмосферных осадков. Возможность материалов сопротивляться механическим воздействиям показана на примере разрушения инструментом для проверки качества сварного шва.



Благодаря наличию силиконовой пропитки в верхнем слое разрушение основы материала требует существенных усилий.

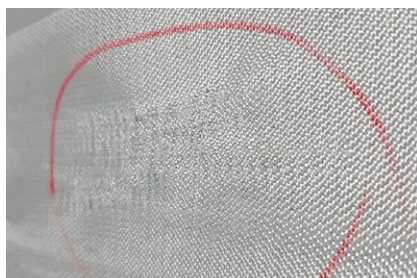

Пропитка верхнего слоя отсутствует, разрушение основы не требует усилий. Материал легко рвется, что сократит срок его службы.

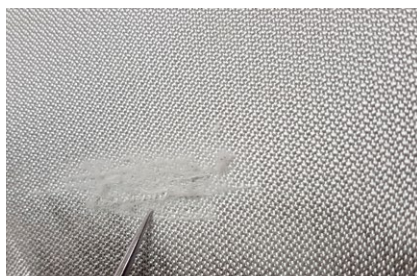

Пропитка верхнего слоя отсутствует, разрушение основы не требует усилий. Материал легко рвется, что сократит срок его службы.

**ПРОЧНОСТЬ СВАРНОГО ШВА**

Одним из основных критериев для огнезащитного материала такого типа является адгезия к ПВХ-мембране. Справа приведен наглядный график замера прочности сварного шва материала LOGICROOF NG и его аналогов/копий.

Прочность сварного шва на разрыв, Н/50мм		
<b>LOGICROOF NG</b>	TG-430\100\-ПУ1-НГ	Реплика LOGICROOF NG
<b>206,8</b>	118	57,2

Для снижения стоимости продукта конкуренты вынуждены использовать более дешевую основу для производства огнезащитного материала с клеевым слоем, не обеспечивающим достаточную адгезию негорючей ткани к ПВХ-мембране. Поэтому сварочный шов, получаемый при работе с аналогами и репликами, обладает недостаточной прочностью и разрушается по основе, что снижает срок службы материала.

**СКОРОСТЬ ПРОВЕДЕНИЯ РАБОТ**

Для удобства проведения сварочных работ материал должен иметь возможность свариваться в широком диапазоне скоростей автоматического сварочного аппарата. При сварке на низких скоростях адгезионный полиуретановый слой может выйти на поверхность, что приводит к снижению прочности сварного шва. При работе с LOGICROOF NG эта вероятность исключена благодаря наличию силиконовой пропитки в верхнем слое материала.



Адгезионный слой не выходит на поверхность. Материал можно сваривать на низких скоростях.



При сварке на низких скоростях адгезионный слой выходит на поверхность сквозь основу, как следствие, снижается прочность сварного шва.



При сварке на низких скоростях адгезионный слой выходит на поверхность сквозь основу, как следствие, снижается прочность сварного шва.

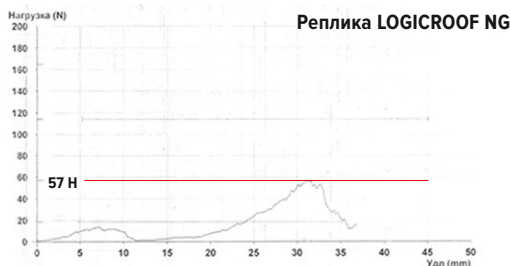
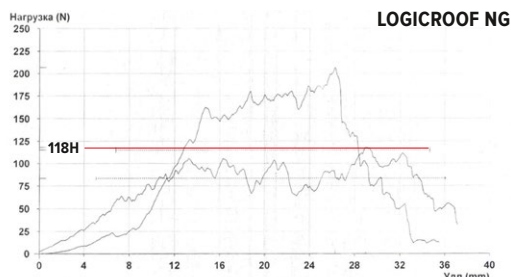

Прочность сварного шва на разрыв, Н/50мм

# Геотекстиль термообработанный ПЭТ для кровли

Широко используется в гражданском строительстве как разделительный, защитный, фильтрующий и дренажный материал. Ширина рулона идеально подходит для укладки в качестве разделительного слоя под полимерную мембрану ТЕХНОНИКОЛЬ.

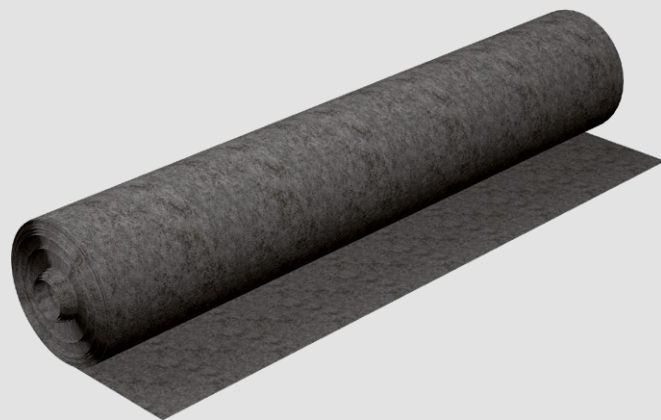

## На что обратить внимание?

### Преимущества:



#### УЛУЧШЕННАЯ ТЕРМООБРАБОТКА

Как правило, производство геотекстиля включает двухстороннюю термообработку нитей методом спекания, которая соединяет волокна полотна с двух сторон. Материал приобретает жесткость и не накручивается на саморезы во время механического крепления гидроизоляционного слоя. Однако в большинстве случаев одной термообработки недостаточно, поэтому в состав геотекстиля от ТЕХНОНИКОЛЬ добавлена специальная добавка, которая дополнительно связывает волокна под воздействием температуры.



Геотекстиль ТН



Геотекстиль другого производителя



#### ВХОДНОЙ КОНТРОЛЬ

Компания ТЕХНОНИКОЛЬ обеспечивает строгий входной контроль материала на соответствие заданным параметрам. При обнаружении отклонения вся партия подлежит замене.

## Физико-механические характеристики

ПАРАМЕТРЫ	ЗНАЧЕНИЕ		
Поверхностная плотность, мм	100	150	300
Толщина при давлении 2,0 кПа, не менее, мм	0,5	0,4	1,1
Разрывная нагрузка полоски 50×200 мм, кН/м по длине / по ширине	2,1 / 2,1	1,9 / 1,9	3,5 / 3,5
Относительное удлинение при разрыве, % по длине / по ширине			
для 100	120 / 120		
для 150	150 / 150		
для 200	130 / 130		
Устойчивость к УФ-облучению	полотно устойчиво к УФ		
Биостойкость	полотно биохимически устойчиво		
Ширина, м	2		
Длина рулона, м	50		
Цвет	не регламентируется		

## Представленные продукты можно заказать, используя следующие ЕКН:

НАИМЕНОВАНИЕ	ЕКН
Геотекстиль термообработанный ПЭТ 100 гр/м <sup>2</sup>	650345
Геотекстиль термообработанный ПЭТ 150 гр/м <sup>2</sup>	342508
Геотекстиль термообработанный ПЭТ 300 гр/м <sup>2</sup>	342509

## Хранение

Геотекстиль должен храниться в упакованном виде в закрытых сухих складских помещениях на стеллажах или поддонах при относительной влажности не более 80% и температуре не менее 0 °С. Упакованные материалы должны храниться в сухом проветриваемом помещении в соответствии с правилами пожарной безопасности в условиях, предотвращающих механические повреждения. Гарантийный срок хранения – 12 месяцев со дня изготовления.

## Транспортировка

Перевозка материала производится любым видом транспорта, гарантирующим сохранность полотна, в соответствии с правилами перевозки грузов, действующими для данного вида транспорта.

## Сведения об упаковке и отгрузке

В рулоне – 100 м<sup>2</sup>. Каждый рулон упакован в полиэтиленовую пленку для удобства транспортировки и хранения на месте применения. Распаковку изделия рекомендуется производить непосредственно перед применением.

# Пароизоляционная пленка ТЕХНОНИКОЛЬ

Применяется для устройства пароизоляции в кровельных системах. Защищает утеплитель от водяного пара, образующегося внутри помещений, и значительно снижает возможность конденсации влаги в ограждающих конструкциях зданий. Конденсация влаги негативно влияет на теплотехнические характеристики теплоизоляционного слоя и повышает риск появления грибков, бактерий, плесени. Пароизоляционная пленка изготавливается из полиэтилена высокой плотности.

## На что обратить внимание?

### Преимущества:



#### СТОЙКОСТЬ К УФ

Пленка имеет в своем составе УФ-стабилизаторы, которые позволяют использовать ее как временную гидроизоляцию в период проведения работ без риска разрушения под воздействием солнца. Дешевые аналоги склонны к разрушению под воздействием УФ-излучения даже за короткий промежуток времени.



#### ОКРАСКА ПЛЕНКИ

Пленки толщиной 200 мкм и 120 мкм окрашены в разные цвета для исключения путаницы в выборе. Пленка 200 мкм – зеленого цвета, пленка 120 мкм – желтого цвета.



#### ТРЕХСЛОЙНАЯ СТРУКТУРА

Однослойные пленки часто отличаются неоднородностью прочностных характеристик в долевом и поперечном направлении. Многослойные пленки характеризуются стабильностью показателей в обоих направлениях. При одинаковой толщине прочность трехслойной пленки выше на 20-25%.



#### СТРОГИЙ ДОПУСК ПО ТОЛЩИНЕ И МАССЕ

Компания ТЕХНОНИКОЛЬ обеспечивает строгий входной контроль материала на соответствие заданным параметрам.



## Физико-механические характеристики

ПАРАМЕТРЫ	ЗНАЧЕНИЕ
Масса 1 м <sup>2</sup> , г, не менее:	
для толщины 0,12 мм (полотно желтого цвета)	110±35
для толщины 0,20 мм (полотно зеленого цвета)	184±46
Условная прочность, МПа, не менее	
в продольном направлении	15
в поперечном направлении	14
Относительное удлинение при разрыве, %, не менее:	
в продольном направлении	300
в поперечном направлении	400
Сопротивление паропроницанию, м <sup>2</sup> ·ч·Па/мг, не менее	7,3

## Представленные продукты можно заказать, используя следующие ЕКН:

НАИМЕНОВАНИЕ	ЕКН
Пароизоляционная пленка ТЕХНОНИКОЛЬ 0,12 мм (300 м <sup>2</sup> /рул.)	650347
Пароизоляционная пленка ТЕХНОНИКОЛЬ 0,20 мм (300 м <sup>2</sup> /рул.)	338080
Пленка пароизоляционная ТЕХНОНИКОЛЬ 120 мкм (150 м <sup>2</sup> /рул.)	082121
Пленка пароизоляционная ТЕХНОНИКОЛЬ 200 мкм (150 м <sup>2</sup> /рул.)	082122

# Стеклохолст

Представляет собой рулонный материал из хаотично расположенных моноволокон стекловолокна, скрепленных между собой синтетическим связующим.

На что обратить внимание?

Преимущества:



#### СТОКОЙКОСТЬ К ВНЕШНИМ ФАКТОРАМ

Материал обладает высокой механической прочностью, не подвержен гниению и устойчив к любым погодным условиям.



#### ВЫСОКАЯ ПЛОТНОСТЬ – 100 Г/М<sup>2</sup>

Благодаря высокой плотности материал можно использовать в качестве разделительного слоя между ПВХ-мембраной и экструдированным пенополистиролом без снижения срока службы кровельной системы. Применение стеклохолста с поверхностной плотностью менее 100 г/м<sup>2</sup> недопустимо – это вызывает преждевременное разрушение полимерной мембраны и слоя утепления.

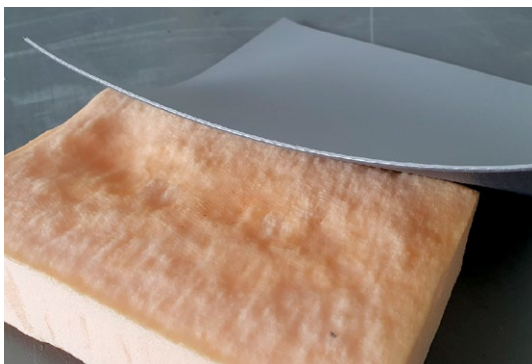

#### ВХОДНОЙ КОНТРОЛЬ

Компания ТЕХНОНИКОЛЬ обеспечивает строгий входной контроль материала на соответствие заданным параметрам. В случае наличия отклонения вся партия подлежит замене.



#### Физико-механические характеристики

ПАРАМЕТРЫ	ЗНАЧЕНИЕ
Масса единицы площади, г/м <sup>2</sup>	100±3
Толщина, мм	0,8
Разрывные характеристики, основа, Н/50мм	≥ 250
Разрывные характеристики, уток, Н/50мм	≥ 150
Содержание влаги, %	≤ 1
Тип связующего	UF
Потери при прокаливании, %	22+/-3
Тип волокна	E
Длина волокна, мм	12; 18
Диаметр волокна, мкм	13; 16
Ширина рулона, см	100±1
Длина рулона, м	400

Представленные продукты можно заказать, используя следующие ЕКН:

НАИМЕНОВАНИЕ	ЕКН
Стеклохолст ТЕХНОНИКОЛЬ 100 гр/м <sup>2</sup> (400 м/рул.)	652067
Стеклохолст ТЕХНОНИКОЛЬ 100 гр/м <sup>2</sup> (100 м/рул.)	085916

#### Хранение

Стеклохолст должен храниться в упакованном виде в закрытых сухих складских помещениях на стеллажах или поддонах при относительной влажности не более 80% и температуре не менее 0 °С. Рулоны стеклохолста при хранении должны быть поставлены на торец не более шести единиц в высоту при упаковке с поддоном и не более восьми – при упаковке без поддона. Гарантийный срок хранения – 12 месяцев со дня изготовления.

#### Транспортировка

Транспортировку рулонов стеклохолста следует производить в крытых транспортных средствах в соответствии с правилами перевозки грузов, действующих на каждом виде транспорта.

#### Сведения об упаковке

Рулоны упаковываются в стретч-пленку, на одном поддоне размещается по 6 рулонов.

# Скотч двусторонний для пароизоляции

Применяется для герметичного соединения нахлестов пароизоляционных пленок, диффузионных мембран и крепления их краев к различным основаниям и примыкающим конструкциям.

## На что обратить внимание?

### Преимущества:



#### НАДЕЖНОЕ СОЕДИНЕНИЕ ПАРОИЗОЛЯЦИОННЫХ ПЛЕНОК

Прочность склеенного шва выше прочности пароизоляционной пленки, в то время как большинство аналогов не способны обеспечить даже достаточную прочность скрепления. В случае разрыва клеевой состав отделяется от поверхности пленки.



#### УДОБСТВО В ПРИМЕНЕНИИ

Использование двухстороннего скотча Arctic с температурой применения до  $-15^{\circ}\text{C}$  дает возможность производить склейку пароизоляционной пленки круглый год. Большая часть аналогов теряет клеящую способность уже при температуре  $+5^{\circ}\text{C}$ , из-за чего устройство герметичного пароизоляционного контура в весенне-осенний и зимний периоды невозможно.



#### КЛЕЕВОЙ ШОВ УСТОЙЧИВ К ВОЗДЕЙСТВИЮ ВЛАГИ

Многие клеевые составы, используемые при производстве аналогового двухстороннего скотча, теряют свои свойства при длительном воздействии влаги. Потеря герметичности клеевого шва вызывает отказ работы всего пароизоляционного контура. В свою очередь, клеевой состав скотча от ТЕХНОНИКОЛЬ устойчив к воздействию влаги и обеспечивает сплошной пароизоляционный контур на протяжении всего срока службы кровельной системы.

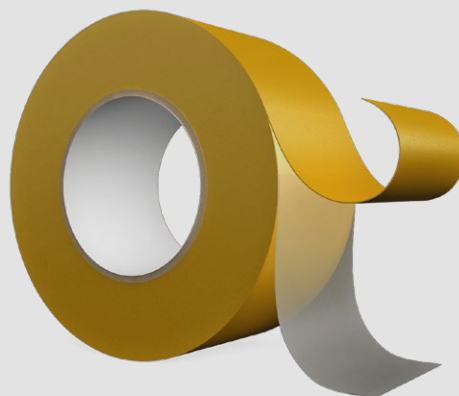

## Физико-механические характеристики

ПАРАМЕТРЫ	ЗНАЧЕНИЕ
Ширина, мм	48
Толщина основы, мкм	20
Температура применения, $^{\circ}\text{C}$	от $+5$ до $+40$ , Arctic – от $-15$ до $+5$
Температура эксплуатации, $^{\circ}\text{C}$	от $-60$ до $+80$

ЦВЕТ	
Скотч двусторонний для пароизоляции	желтый
Скотч двусторонний ARCTIC для пароизоляции	белый

## Представленные продукты можно заказать, используя следующие ЕКН:

НАИМЕНОВАНИЕ	ЕКН
Скотч двусторонний для пароизоляции	353256
Скотч двусторонний ARCTIC для пароизоляции	046073

## Хранение

Хранить в сухом, защищенном от прямых солнечных лучей месте в неповрежденной оригинальной упаковке при температуре не более  $+30^{\circ}\text{C}$ .

Гарантийный срок хранения – 12 месяцев.

## Транспортировка

Скотч перевозится всеми видами крытого транспорта в соответствии с правилами перевозки грузов, действующими на транспорте данного вида.

## Сведения об упаковке и отгрузке

Поставляется в роликах длиной 25 м.

Отгрузка кратнo упаковке, 6 шт.



# Крепежные элементы

# Кровельные саморезы ТЕХНОНИКОЛЬ

- **Саморез сверлоконечный ТЕХНОНИКОЛЬ 4,8 мм** предназначен для крепления в основание кровли из металлического профилированного листа толщиной 0,7-2,5 мм и/или в цементно-песчаную стяжку толщиной не менее 40 мм из раствора не ниже М150.
- **Саморез остроконечный ТЕХНОНИКОЛЬ 4,8 мм** предназначен для крепления в металл до 0,7 мм, а также в комплекте с анкерным элементом ТЕХНОНИКОЛЬ 8×45 мм для крепления в бетон класса В15-В25.
- **Саморез сверлоконечный ТЕХНОНИКОЛЬ 5,5×35** предназначен для крепления тарельчатых и линейных прижимных элементов (реек) в основание из сборной стяжки.
- **Саморез остроконечный ТЕХНОНИКОЛЬ 5,5×35** предназначен для крепления тарельчатых и линейных прижимных элементов (реек) в основание из сэндвич-панели либо дерева.

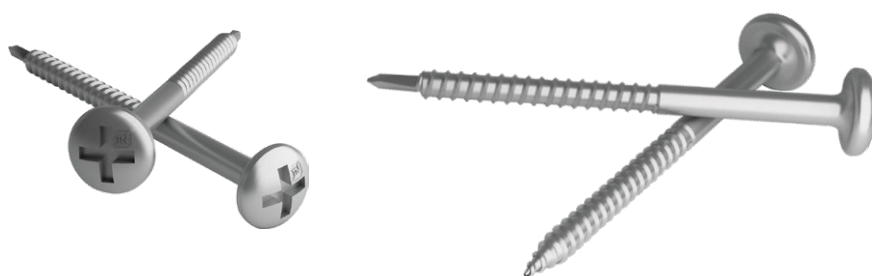

## Хранение

Хранить в сухом, защищённом от влаги месте.

## Сведения об упаковке и отгрузке

Упаковываются в картонную упаковку.

Количество саморезов Ø4,8 в упаковке зависит от их длины:

САМОРЕЗ СВЕРЛОКОНЕЧНЫЙ 4,8 ММ		САМОРЕЗ ОСТРОКОНЕЧНЫЙ 4,8 ММ	
ДЛИНА, ММ	КОЛ-ВО ШТУК В УПАК.	ДЛИНА	КОЛ-ВО ШТУК В УПАК.
60	500	50	500
70	500	70	500
80	500	80	500
100	500	100	500
120	350	120	350
160	500	160	250
200	200		

Количество саморезов Ø5,5×35 мм – 1000 шт./уп.

## Транспортировка

Упаковки с саморезами перевозят всеми видами крытого транспорта в соответствии с правилами перевозки грузов, действующими на транспорте данного вида.

## Физико-механические характеристики

НАИМЕНОВАНИЕ ПОКАЗАТЕЛЯ	ЗНАЧЕНИЕ	МЕТОД ИСПЫТАНИЯ
Коррозионная стойкость к воздействию SO <sub>2</sub> , циклов	15	DIN 50018
Коррозионная стойкость в солевом тумане, ч	от 1000 до 1500	ASTM B117 / ISO 9227

Данные продукты Вы можете заказать, используя следующие ЕКН:

НАИМЕНОВАНИЕ	ЕКН
Саморез сверлоконечный ТЕХНОНИКОЛЬ 4,8×60	228680
Саморез сверлоконечный ТЕХНОНИКОЛЬ 4,8×70	088497
Саморез сверлоконечный ТЕХНОНИКОЛЬ 4,8×80	228683
Саморез сверлоконечный ТЕХНОНИКОЛЬ 4,8×100	228675
Саморез сверлоконечный ТЕХНОНИКОЛЬ 4,8×120	335072
Саморез сверлоконечный ТЕХНОНИКОЛЬ 4,8×160	033422
Саморез сверлоконечный ТЕХНОНИКОЛЬ 4,8×200	415521
Саморез остроконечный ТЕХНОНИКОЛЬ 4,8×50	030214
Саморез остроконечный ТЕХНОНИКОЛЬ 4,8×70	032665
Саморез остроконечный ТЕХНОНИКОЛЬ 4,8×80	228669
Саморез остроконечный ТЕХНОНИКОЛЬ 4,8×100	228667
Саморез остроконечный ТЕХНОНИКОЛЬ 4,8×120	054478
Саморез остроконечный ТЕХНОНИКОЛЬ 4,8×160	054477
Саморез сверлоконечный ТЕХНОНИКОЛЬ 5,5×35	336074
Саморез остроконечный ТЕХНОНИКОЛЬ 5,5×35	629549

## На что обратить внимание? Преимущества:



### УВЕЛИЧЕННОЕ СВЕРЛО

В местах формирования нахлестов профилированного настила общая толщина основания для механического крепления может достигать 2 мм. За счет сверла с увеличенной длиной использование сверлоконечного самореза в таких случаях не вызывает затруднений и не увеличивает трудоемкость процесса.



### ВЫСОКАЯ СКОРОСТЬ ЗАСВЕРЛИВАНИЯ

Норма засверливания сверлоконечного самореза в металл толщиной 2 мм — 7 сек. Скорость засверливания сверлоконечных саморезов ТЕХНОНИКОЛЬ — до 2 сек. Норма засверливания остроконечного самореза в металл толщиной 1 мм — 7 сек. Скорость засверливания остроконечных саморезов ТЕХНОНИКОЛЬ — до 2 сек. При использовании саморезов ТЕХНОНИКОЛЬ скорость монтажа увеличивается на 5 сек. на 1 шт.



### СТОЙКОСТЬ К НАГРЕВУ

При сильном нагреве во время сверления режущие кромки сверла теряют твердость и перестают резать уже после первого использования. Сверла саморезов ТЕХНОНИКОЛЬ сохраняют свою способность засверливания после многократного использования.



### ДОРАБОТАННАЯ ШЛЯПКА САМОРЕЗОВ

Сферическая форма шляпки саморезов обладает большой глубиной посадки для биты, что облегчает монтаж кровельных втулок (телескопов). При закручивании бита не проскакивает. Имеющаяся под шляпкой самореза полка препятствует проскакиванию через носик телескопа. Саморезы с плоской шляпкой не обладают перечисленными преимуществами.



### АНТИКОРРОЗИОННОЕ ПОКРЫТИЕ RUSPERT TYPE 2

Антикоррозионное покрытие состоит из трех слоев. Прочный термообработанный керамический слой препятствует проникновению коррозионных элементов. Химический конверсионный слой усиливает антикоррозионное действие благодаря инактивации оцинкованной поверхности, во время которой создается прочное сцепление между химическим конверсионным слоем и слоем краски. Слой оцинковки обладает устойчивостью к коррозионному воздействию.

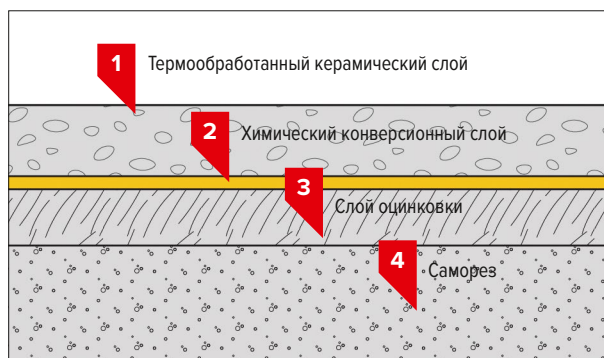

### ВХОДНОЙ КОНТРОЛЬ

Входной контроль осуществляется как при выпуске на заводе изготовителя, так и на заводе в РФ. Для входного контроля используются тесты засверливания саморезов в 1 мм стального листа для остроконечных саморезов и в 2 мм стального листа для сверлоконечных саморезов. Также применяется тест с использованием ускоренного циклического коррозионного конденсирования соляного раствора в течение 1000 часов, после которого на саморезах должны отсутствовать очаги ржавчины.



Саморезы другого изготовителя после нахождения в испытательной камере в течение 1000 часов

Саморезы ТЕХНОНИКОЛЬ

# Телескопический крепеж ТЕХНОНИКОЛЬ

Предназначен для механической фиксации тепло- и гидроизоляционных материалов к несущим основаниям кровли из металлического профилированного листа, бетона, дерева и прочих типов несущих оснований.

Изготавливается из высококачественного стабилизированного полимерного материала повышенной прочности и морозостойкости. Выпускается длиной от 20 до 350 мм.

Длина телескопического элемента подбирается исходя из толщины слоя теплоизоляции и должна быть меньше толщины слоя теплоизоляции не менее, чем на 20 мм.

## На что обратить внимание?

### Преимущества:



#### ВЫСОКАЯ ПРОЧНОСТЬ

При испытании прочности крепежа на вырыв из основания пара «саморез-телескоп» выдерживает нагрузку не менее **1600 Н**.



#### НАЛИЧИЕ КОМПЕНСАТОРА В ОБЛАСТИ ПОСАДКИ САМОРЕЗА

Исключает отрыв носика телескопа при нагреве за счет прокручивания в нем самореза в момент затяжки.



#### ЭФФЕКТИВНАЯ КОНСТРУКЦИЯ

За счет выпуклой формы верхней части и наличия галтели в области перехода в «тело телескопа» снижается вероятность отрыва шляпки при использовании телескопических элементов с жёсткими типами утеплителей.



#### АДАПТИРОВАНЫ ПОД САМОРЕЗЫ ТЕХНОНИКОЛЬ

Конструкция предусматривает специальные направляющие в носике, исключающие смещение/наклон самореза относительно оси установки телескопического элемента.



#### НАДЕЖНАЯ УПАКОВКА

Телескопические элементы поставляются в картонных коробках и дополнительно упаковываются в полиэтиленовые мешки - удобно хранить даже в случае разрушения основной упаковки..

## Хранение

Коробки должны храниться на поддонах в закрытом помещении или под навесом в горизонтальном положении на расстоянии не менее 1 м от отопительных приборов.

## Транспортировка

Перевозку упаковок с крепежом следует производить в крытых транспортных средствах на поддонах в горизонтальном положении.

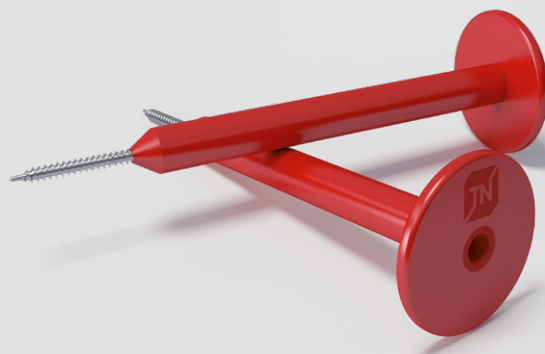

## Физико-механические характеристики

НАИМЕНОВАНИЕ ПОКАЗАТЕЛЯ	ЗНАЧЕНИЕ
Усилие на срез изделия, не менее, Н	1100
Усилие на вырыв (растяжение изделия посредством сверлоконечного самореза), не менее, Н	1500

## Сведения об упаковке и отгрузке

ДЛИНА, ММ	КОЛИЧЕСТВО ШТУК В УПАКОВКЕ	ДЛИНА, ММ	КОЛИЧЕСТВО ШТУК В УПАКОВКЕ
20	2000	170	370
50	1300	180	330
80	930	200	280
100	720	220	260
120	560	240	240
130	530	260	220
140	470	300	180
150	450	350	140

## Представленные продукты можно заказать, используя следующие ЕКН:

НАИМЕНОВАНИЕ	ЕКН
Телескопический крепеж ТЕХНОНИКОЛЬ 20 мм	030179
Телескопический крепеж ТЕХНОНИКОЛЬ 50 мм	335517
Телескопический крепеж ТЕХНОНИКОЛЬ 80 мм	291504
Телескопический крепеж ТЕХНОНИКОЛЬ 100 мм	291502
Телескопический крепеж ТЕХНОНИКОЛЬ 120 мм	291503
Телескопический крепеж ТЕХНОНИКОЛЬ 130 мм	335923
Телескопический крепеж ТЕХНОНИКОЛЬ 140 мм	336704
Телескопический крепеж ТЕХНОНИКОЛЬ 150 мм	329259
Телескопический крепеж ТЕХНОНИКОЛЬ 170 мм	364972
Телескопический крепеж ТЕХНОНИКОЛЬ 180 мм	347305
Телескопический крепеж ТЕХНОНИКОЛЬ 200 мм	353962
Телескопический крепеж ТЕХНОНИКОЛЬ 220 мм	408679
Телескопический крепеж ТЕХНОНИКОЛЬ 240 мм	422430
Телескопический крепеж ТЕХНОНИКОЛЬ 260 мм	482379
Телескопический крепеж ТЕХНОНИКОЛЬ 300 мм	002108
Телескопический крепеж ТЕХНОНИКОЛЬ 350 мм	002109

## Сведения об упаковке

Телескопический крепеж упаковывается в картонную упаковку. Количество в упаковке зависит от длины телескопического крепежа.

# Тарельчатый элемент ТЕХНОНИКОЛЬ

Предназначен для механического крепления рулонных кровельных материалов, уложенных по твердым видам оснований (бетон, сборная стяжка, металл, дерево и т.д.). В зависимости от типа основания комплект применяется в сочетании с саморезами 4,8 мм ТЕХНОНИКОЛЬ. При креплении в бетонные поверхности и цементно-песчаные стяжки необходимо использовать остроконечный саморез 4,8 мм ТЕХНОНИКОЛЬ с полиамидной гильзой, при креплении в металлические поверхности — саморезы сверлоконечные диаметром 4,8 и 5,5 мм ТЕХНОНИКОЛЬ.

Круглый тарельчатый держатель LITE ТЕХНОНИКОЛЬ 50 мм предназначен для механической фиксации рулонных гидроизоляционных материалов к несущим и ограждающим основаниям из металлического профлиста, бетона и дерева. Гарантия на данный продукт не распространяется.

## На что обратить внимание?

### Преимущества:



#### ТОЛЩИНА МЕТАЛЛА – 0,7 ММ

Снижает вероятность деформации тарельчатого элемента при ветровом воздействии на слой гидроизоляции и позволяет повысить надежность крепления.



#### КОРРОЗИОННО-СТОЙКОЕ ПОКРЫТИЕ ОГРАЖДЕНИЯ

За счет цинкования металла повышается сопротивляемость коррозии.



#### ШИРОКАЯ СФЕРА ПРИМЕНЕНИЯ

Могут применяться для механического крепления гидроизоляционного слоя в несущие основания в системах без слоя теплоизоляции, временного крепления слоев кровельных систем в период монтажа, а также для крепления гидроизоляции на парапетных частях зданий и сооружений.

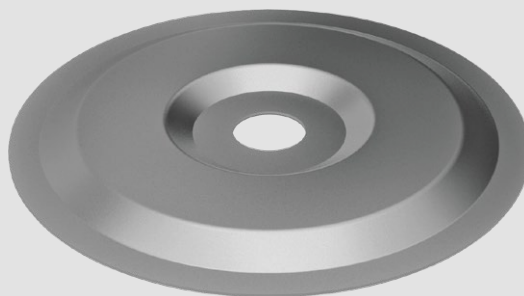

Представленные продукты можно заказать, используя следующие ЕКН:

НАИМЕНОВАНИЕ	ЕКН
Тарельчатый элемент ТЕХНОНИКОЛЬ	563617
Круглый тарельчатый держатель LITE ТЕХНОНИКОЛЬ 50 мм	070472

## Хранение

Хранить в сухом, защищенном от влаги месте.

## Транспортировка

Упаковки с тарельчатыми держателями транспортируют всеми видами крытых транспортных средств в соответствии с правилами перевозки грузов, действующими на транспорте данного типа.

## Сведения об упаковке и отгрузке

Металлические тарелки упаковываются в картонные коробки по 800 шт. Отгрузка кратно упаковке.

# Рейки краевые и прижимные ТЕХНОНИКОЛЬ

Используются для механической фиксации кровельной полимерной мембраны. Предотвращают смещение (сползание) материала и образование складок на гидроизоляционном слое из ПВХ и ТПО-мембран.

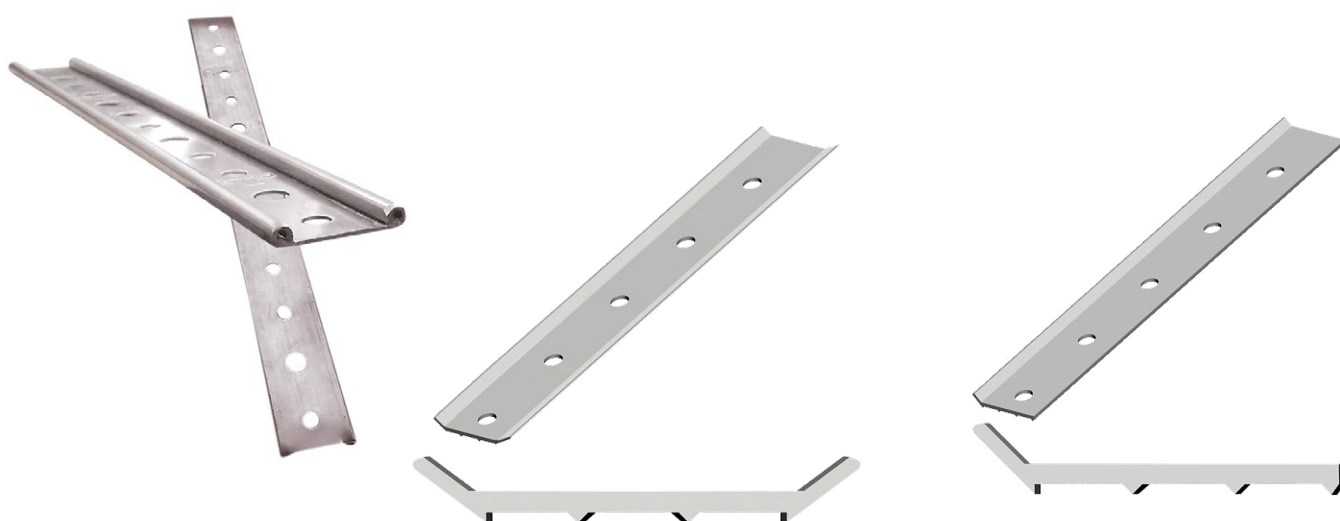

## Хранение

Хранить в сухом, защищённом от влаги и прямых солнечных лучей месте.

## Транспортировка

Упаковки с рейками перевозят всеми видами крытого транспорта в соответствии с правилами перевозки грузов, действующими на транспорте данного вида.

## Сведения об упаковке и отгрузке

- Рейки упаковываются в картон.
- Рейка краевая алюминиевая ТЕХНОНИКОЛЬ/ТЕХНОНИКОЛЬ PRO – 50/10 шт. в упаковке.
- Рейка прижимная алюминиевая ТЕХНОНИКОЛЬ/ТЕХНОНИКОЛЬ PRO – 50/10 шт. в упаковке.
- Рейка краевая алюминиевая LITE – 50 шт. в упаковке.
- Рейка прижимная алюминиевая LITE – 50 шт. в упаковке.
- Рейка прижимная стальная ТЕХНОНИКОЛЬ – 24 шт. в упаковке.

Представленные продукты можно заказать, используя следующие ЕКН:

НАИМЕНОВАНИЕ	ЕКН
Рейка краевая алюминиевая ТЕХНОНИКОЛЬ	077582
Рейка прижимная алюминиевая ТЕХНОНИКОЛЬ	077580
Рейка краевая алюминиевая ТЕХНОНИКОЛЬ PRO	659577
Рейка прижимная алюминиевая ТЕХНОНИКОЛЬ PRO	659578
Рейка краевая алюминиевая LITE, 2 м	077581
Рейка прижимная алюминиевая LITE, 2 м	077583
Рейка прижимная стальная ТЕХНОНИКОЛЬ	476654

## На что обратить внимание? Преимущества:



### ЭЛЛИПТИЧЕСКИЕ ОТВЕРСТИЯ

Рейки с обычными круглыми отверстиями склонны к появлению выгибов между крепежными элементами в теплое время года. Рейки ТЕХНОНИКОЛЬ обладают эллиптическими отверстиями, что позволяет компенсировать температурное расширение и предотвратить деформацию.

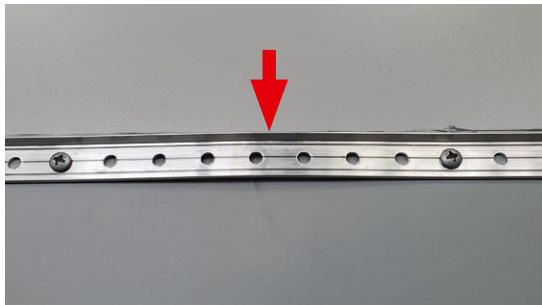

### ИСПОЛЬЗОВАНИЕ С КРЕПЕЖОМ ДИАМЕТРОМ ДО 8 ММ

Возможно использование в паре с остроконечным саморезом и анкерной гильзой 8×45 мм.



### ШАГ КРЕПЕЖНЫХ ОТВЕРСТИЙ – 100 ММ

Обеспечивает надежную фиксацию мембраны в области выполнения угловых примыканий, где требуется установка крепежа каждые 100 мм. В случае обрезки рейки уменьшенный шаг позволяет снизить количество отходов.



### ВЫСОКАЯ ПРОЧНОСТЬ

Недостаточно прочные рейки ненадежно прижимают мембрану, что приводит к вырыву и последующему разрушению гидроизоляционного ковра. В свою очередь рейки ТЕХНОНИКОЛЬ подвергаются закалке сразу после изготовления, что увеличивает их прочность. На фотографиях ниже показан в сравнении изгиб рейки под приложенной нагрузкой 100 Н.

## Характеристики

Рейка краевая алюминиевая  
ТЕХНОНИКОЛЬ  
2000×30,5×3,0 мм

Изготовлена из алюминиево-магниевого сплава. Упрочнена ребрами жесткости для распределения нагрузки. Используется для закрепления окончания примыканий кровельного ковра на вертикальной поверхности. Отогнутый бортик предназначен для заполнения герметиком.

Рейка прижимная алюминиевая  
ТЕХНОНИКОЛЬ  
2000×25×3,0 мм

Изготовлена из алюминиево-магниевого сплава. Упрочнена ребрами жесткости для распределения нагрузки. Используется для фиксации мембраны по периметру кровли и вокруг всех выступающих конструкций. Устанавливается на вертикальных поверхностях в самом низу сопряжения вертикальной и горизонтальной поверхностей. Также применяется вместо краевой рейки на криволинейных поверхностях для фиксации края мембраны.

Рейка краевая алюминиевая  
ТЕХНОНИКОЛЬ PRO 2 м  
2000×30,5×3 мм

Изготовлена из алюминиево-магниевого сплава. Упрочнена ребрами жесткости для распределения нагрузки. Используется для закрепления окончания примыканий кровельного ковра на вертикальной поверхности. Отогнутый бортик предназначен для заполнения герметиком. **20 пог. м./упак.**

Рейка прижимная алюминиевая  
ТЕХНОНИКОЛЬ PRO  
2000×25×3 мм

Изготовлена из алюминиево-магниевого сплава. Упрочнена ребрами жесткости для распределения нагрузки. Используется для фиксации мембраны по периметру кровли и вокруг всех выступающих конструкций. Устанавливается на вертикальных поверхностях в самом низу сопряжения вертикальной и горизонтальной поверхностей. Также применяется вместо краевой рейки на криволинейных поверхностях для фиксации края мембраны. **20 пог. м./упак.**

Рейка краевая алюминиевая  
LITE 2000×25×2,3 мм

Изготовлена из алюминиево-магниевого сплава. Упрочнена ребрами жесткости для распределения нагрузки. Используется для закрепления окончания примыканий кровельного ковра на вертикальной поверхности. Отогнутый бортик предназначен для заполнения герметиком. **Имеет меньшую ширину и толщину по сравнению с Рейкой краевой алюминиевой ТЕХНОНИКОЛЬ.**

Рейка прижимная алюминиевая  
LITE 2000×25×2,3 мм

Изготовлена из алюминиево-магниевого сплава. Упрочнена ребрами жесткости для распределения нагрузки. Используется для фиксации мембраны по периметру кровли и вокруг всех выступающих конструкций. Устанавливается на вертикальных поверхностях в самом низу сопряжения вертикальной и горизонтальной поверхностей. Также применяется вместо краевой рейки на криволинейных поверхностях для фиксации края мембраны. **Имеет меньшую ширину и толщину по сравнению с Рейкой прижимной алюминиевой ТЕХНОНИКОЛЬ.**

Рейка прижимная стальная  
ТЕХНОНИКОЛЬ 3000×31×1,5 мм

Изготовлена из углеродистой стали со стойким антикоррозионным покрытием. Рейка обладает повышенной прочностью на изгиб и кручение, а также высокой антикоррозионной стойкостью. Применяется для крепления полимерной мембраны на кровлях с высокой ветровой нагрузкой. Рейка укладывается в шов между соседними полотнами мембраны либо поверх мембраны с установкой дополнительной заплатки шириной 20 см. Является альтернативой краевой и прижимной алюминиевых реек. Конфигурация рейки позволяет производить герметизацию краевой зоны.



Рейка ТЕХНОНИКОЛЬ



Рейка конкурента

# Комплектующие для монтажа системы «рейка в шве»

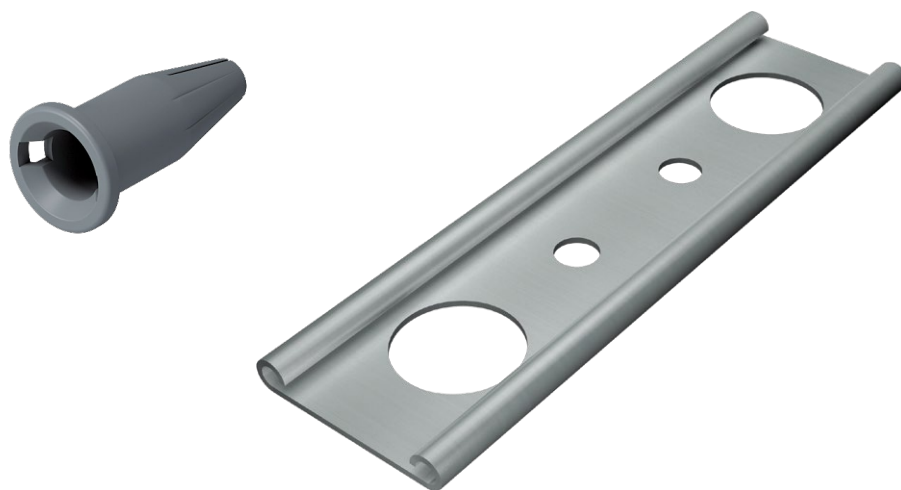

## Хранение

Хранить в сухом, защищённом от влаги месте.

## Транспортировка

Упаковки с телескопическими элементами и рейками перевозят всеми видами крытого транспорта в соответствии с правилами перевозки грузов, действующими на транспорте данного вида.

## Сведения об упаковке и отгрузке

Рейка в шве стальная ТЕХНОНИКОЛЬ упаковывается в картонную упаковку – 20 шт./уп.

Телескопический крепеж для системы «рейка в шве» упаковывается в картонную упаковку.

Количество телескопических элементов в упаковке зависит от длины.

ДЛИНА, мм	КОЛИЧЕСТВО ШТУК В УПАКОВКЕ
50	1100
80	650
100	450
120	350
150	320
180	350

## Основные характеристики телескопических элементов

ПАРАМЕТРЫ	ЗНАЧЕНИЕ
Усилие на срез изделия, не менее, Н	1100
Усилие на вырыв (растяжение изделия посредством сверлоконечного самореза), не менее, Н	1500

## Геометрические характеристики рейки в шве

ПАРАМЕТРЫ	ЗНАЧЕНИЕ
Длина, мм	3000
Ширина, мм	31±0,3
Толщина, мм	2

## Представленные продукты можно заказать, используя следующие ЕКН:

НАИМЕНОВАНИЕ	ЕКН
Телескопический крепеж для рейки в шве 50 мм	585192
Телескопический крепеж для рейки в шве 80 мм	585193
Телескопический крепеж для рейки в шве 100 мм	585191
Телескопический крепеж для рейки в шве 120 мм	585190
Телескопический крепеж для рейки в шве 150 мм	585189
Телескопический крепеж для рейки в шве 180 мм	585188
Рейка в шве стальная ТЕХНОНИКОЛЬ 3000×31×2,0	584509

## На что обратить внимание? Преимущества:



### ВЫСОКАЯ СТОЙКОСТЬ К ВЕТРОВЫМ НАГРУЗКАМ

Устройство системы «рейка в шве» позволяет повысить стойкость к ветровым нагрузкам на 10% по сравнению с традиционной системой крепления, где применяются полимерные телескопические элементы.



### ОТСУТСТВИЕ ТЕПЛОПТЕРЬ

Система может использоваться на доутепленных парапетах высотой более 450 мм для устройства дополнительного крепления гидроизоляционного слоя на вертикальной части примыкания. Использование длинных саморезов и обычной прижимной рейки может привести к образованию мостиков холода.

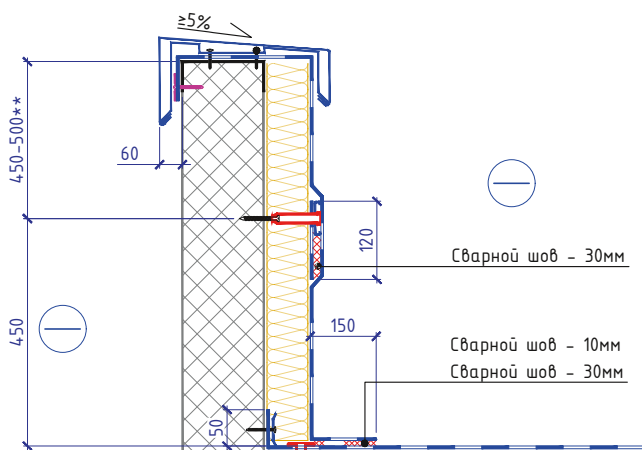

### СОВМЕСТИМОСТЬ С КРОВЕЛЬНЫМИ ВОРОНКАМИ ТЕХНОНИКОЛЬ

Телескопические элементы для системы «рейка в шве» идеально подходят к кровельным воронкам и позволяют производить механическое крепление чаши воронки в основание, не препятствуя отводу воды за счет уменьшенной верхней части.

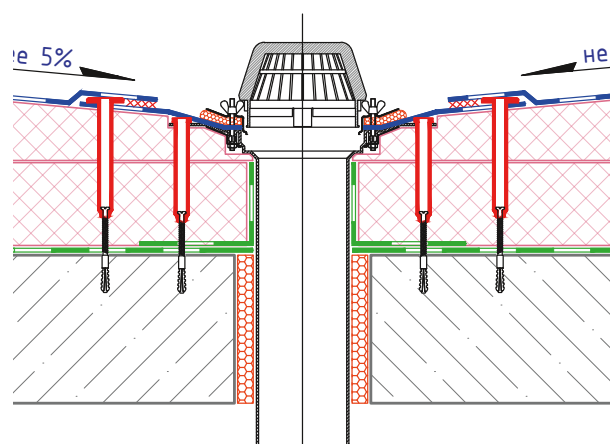

# Крепежные элементы для индукционной системы крепления

В комплект индукционной системы крепления входят металлические тарелки с полимерным покрытием и полиамидные телескопические крепежи. Металлические тарелки имеют ПВХ или ТПО-покрытие. В зависимости от типа основания комплект применяется в сочетании с саморезами 4,8 мм или 6,3 мм ТЕХНОНИКОЛЬ.

## Область применения

Крепежные элементы применяются для механической фиксации теплоизоляционных и кровельных гидроизоляционных материалов к основанию. Для надежного приваривания кровельной полимерной мембраны к металлическим тарелкам с полимерным покрытием необходимо использовать аппарат для индукционной сварки.

## Производство работ

Согласно «Руководству по проектированию и устройству кровель из полимерных мембран» и «Инструкции по монтажу однослойной кровли из полимерной мембраны» Корпорации ТЕХНОНИКОЛЬ.

## Хранение

Хранить в сухом, защищенном от влаги месте.

## Транспортировка

Упаковки с телескопическими крепежами и тарельчатыми держателями перевозят всеми видами крытого транспорта в соответствии с правилами перевозки грузов, действующими на транспорте данного типа.

## Сведения об упаковке и отгрузке

Металлические тарелки упаковываются в коробки по 200 шт. Полиамидный телескопический крепеж упаковывается в картонную коробку. Количество телескопического крепежа в коробке зависит от длины. Отгрузка кратно упаковке.



## Область применения

ТИП МАТЕРИАЛА	ОБЛАСТЬ ПРИМЕНЕНИЯ
Металлические тарелки с полимерным покрытием $\varnothing$ 7 мм	Применяются для крепления по твердым видам утеплителя, стяжкам и бетонным основаниям.
Металлические тарелки с полимерным покрытием $\varnothing$ 15 мм	Применяются для крепления по мягким видам утеплителя.
Телескопический крепеж $\varnothing$ 24 мм	Применяется совместно с металлическими тарелками с полимерным покрытием с отверстием $\varnothing$ 15 мм по мягким видам утеплителя.

## Сведения об упаковке и отгрузке

ДЛИНА, ММ	КОЛИЧЕСТВО ШТУК В УПАКОВКЕ	ДЛИНА, ММ	КОЛИЧЕСТВО ШТУК В УПАКОВКЕ
50	1100	120	350
80	650	150	320
100	450	180	350

Представленные продукты можно заказать, используя следующие ЕКН:

НАИМЕНОВАНИЕ	ЕКН
Металлические тарелки для индукционной системы, ПВХ	541977
Телескопический крепеж для индукции ПВХ 50 мм (1100 шт./упак.)	542234
Телескопический крепеж для индукции ПВХ 80 мм (650 шт./упак.)	542232
Телескопический крепеж для индукции ПВХ 100 мм (450 шт./упак.)	542233
Телескопический крепеж для индукции ПВХ 120 мм (350 шт./упак.)	542231
Телескопический крепеж для индукции ПВХ 150 мм (320 шт./упак.)	542236
Телескопический крепеж для индукции ПВХ 180 мм (350 шт./упак.)	542235

# Металл с полимерным покрытием

Металл с полимерным покрытием применяется для устройства узлов крепления полимерных мембран в местах примыканий и окончания кровли, а также для изготовления фасонных элементов.

## На что обратить внимание?

### Преимущества:



#### ТОЛЩИНА ПОЛИМЕРНОГО ПОКРЫТИЯ НЕ МЕНЕЕ 0,7 ММ

Достаточная толщина полимерного покрытия обеспечивает качественную гомогенную сварку с полимерными материалами и напрямую увеличивает долговечность решения и удобство проведения сварочных работ. В свою очередь покрытие недостаточной толщины быстро обгорает в процессе сварки и приходит в негодность.



#### ОПТИМАЛЬНАЯ ТОЛЩИНА МЕТАЛЛА

Благодаря оптимальной толщине металла возникает возможность создавать готовые фасонные элементы (карнизные планки, парапетные крышки) путем резки с последующей гибкой и формовкой. Слишком толстый слой металла неудобен в процессе выполнения листогибочных работ, слишком тонкий – не обеспечивает достаточной жесткости фасонных элементов.



#### ИЗГОТОВЛЕНИЕ МЕТОДОМ НАПЫЛЕНИЯ

Полимерный слой нанесен методом напыления, что обеспечивает высокую адгезию ПВХ-покрытия к металлу. У более дешевых аналогов нанесение покрытия выполнено методом ламинирования, что негативно сказывается на его адгезии, а также может привести к отслоению приваренной ПВХ-мембраны вместе с полимерным покрытием от металлической основы.



#### ВЫСОКАЯ КОРРОЗИОННАЯ СТОЙКОСТЬ

Многослойное покрытие обеих сторон металла обеспечивает высокую коррозионную стойкость. Аналоги защищены только с верхней стороны, из-за чего быстро приходят в негодность.



## Физико-механические характеристики

ПАРАМЕТРЫ	ЗНАЧЕНИЕ
Размер листа, мм	2000×1000
Толщина, мм	0,6 – металл, 0,7 – ПВХ покрытие

Представленный продукт можно заказать, используя следующий ЕКН:

НАИМЕНОВАНИЕ	ЕКН
ПВХ-металл LOGICROOF	003513

## Хранение

Хранить в сухом, защищенном от влаги и прямых солнечных лучей месте.

## Транспортировка

Перевозится всеми типами крытого транспорта в соответствии с правилами перевозки грузов, действующими на транспорте данного вида.

## Сведения об упаковке и отгрузке

Поставляется в листах 2000×1000 мм.

Отгрузка кратно листам, 50 шт. на поддоне.



# Система водоотведения

# Парапетные ПВХ-воронки ТЕХНОНИКОЛЬ

Применяются для организации внешнего водостока через балконы и парапеты на пониженных участках кровли.

## Выпускаются трех типов и размеров:

- Воронка парапетная 65×100 мм длиной 550 мм с отводом Ø100 мм;
- Воронка парапетная 100×100 мм длиной 650 мм отводом Ø100 мм и листоуловителем;
- ПВХ-воронка парапетная ТЕХНОНИКОЛЬ 100×100 мм длиной 450 мм без отвода и листоуловителя.

## На что обратить внимание?

### Преимущества:



#### УДОБНЫЙ МОНТАЖ

Благодаря увеличенному фланцу из ПВХ размером 454×244 мм и выпуску длиной 650 мм монтаж воронки стал удобнее и быстрее.



#### КОМПЛЕКТНОСТЬ ПОСТАВКИ

Поставляется с угловым отводом для соединения с водосточными трубами диаметром 100 мм и листоуловителем.



#### ИЗГОТОВЛЕНА ИЗ ПВХ

Обеспечивает высокую адгезию при сварке с ПВХ-мембранами, надежность и стойкость к воздействиям внешней среды на кровле.

## Хранение

Коробки должны храниться на поддонах в закрытом сухом помещении или под навесом в горизонтальном положении на расстоянии не менее 1 м от отопительных приборов.

## Транспортировка

Упаковки с воронками транспортируют всеми видами транспорта в крытых транспортных средствах в соответствии с правилами перевозки грузов, действующими на транспорте данного вида.

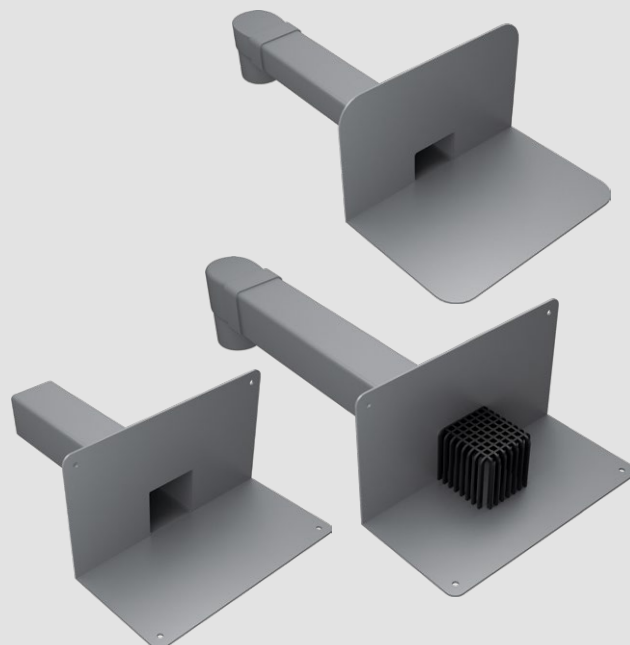

## Физико-механические характеристики

ПАРАМЕТРЫ	БОРНОК ПАРПЕТНЭЯ		
	65×100 ДЛИНОЙ 650 ММ С ОТВОДОМ И ЛИСТООУЛОВИТЕЛЕМ	100×100 ДЛИНОЙ 650 ММ С ОТВОДОМ И ЛИСТООУЛОВИТЕЛЕМ	100×100 ДЛИНОЙ 450 ММ
Сечение, мм	65×100	100×100	100×100
Длина отводящей трубы, мм	650	650	450
Пропускная способность, не менее, л/с	8	12	12
Температура эксплуатации, °С	от -50 до +90		

## Представленные продукты можно заказать, используя следующие ЕКН:

НАИМЕНОВАНИЕ	ЕКН
ПВХ-воронка парапетная 65×100 мм длиной 550 мм с отводом Ø100 мм	571218
ПВХ-воронка парапетная 100×100 мм длиной 650 мм с отводом Ø100 мм и листоуловителем	693437
ПВХ-воронка парапетная ТЕХНОНИКОЛЬ 100×100	489847
Листоуловитель для парапетной воронки 100×100	693434

## Сведения об упаковке и отгрузке

Поставляются в картонных коробках.

- ПВХ-воронка парапетная 65×100 мм длиной 550 мм с отводом Ø100 мм: в коробке – 6 шт., на поддоне – 90 шт.
- ПВХ-воронка парапетная 100×100 мм длиной 650 мм с отводом Ø100 мм и листоуловителем: в коробке – 10 шт., на поддоне – 60 шт.
- ПВХ-воронка парапетная ТЕХНОНИКОЛЬ 100×100 мм длиной 450 мм: в коробке – 4 шт., на поддоне – 144 шт.

# ПВХ-воронка экструдированная ТЕХНОНИКОЛЬ

Кровельная воронка с листовым уловителем, изготовленная из высококачественного поливинилхлорида, устойчивого к атмосферному воздействию и ультрафиолетовому излучению. Применяется совместно с ПВХ-мембранами ТЕХНОНИКОЛЬ. Приваривается к мембране гомогенно при помощи горячего воздуха.

## Область применения

Экструдированная ПВХ-воронка устанавливается в пониженных участках кровли (ендовах) и применяется для отвода воды с поверхности кровли. Используется на кровлях с гидроизоляцией из ПВХ-мембран, которые надежно привариваются к воронке при помощи горячего воздуха.

## Производство работ

Согласно «Руководству по проектированию и устройству кровель из полимерных мембран» и «Инструкции по монтажу однослойной кровли из полимерной мембраны» Корпорации ТЕХНОНИКОЛЬ.

## Хранение

Коробки должны храниться на поддонах в закрытом сухом помещении или под навесом в горизонтальном положении на расстоянии не менее 1 м от отопительных приборов.

## Транспортировка

Упаковки с воронками транспортируют всеми типами крытых транспортных средств в соответствии с правилами перевозки грузов, действующими на транспорте данного типа.

## Сведения об упаковке и отгрузке

ПВХ-воронки экструдированные поставляются в картонных коробках (по 20 коробок на поддоне).

ПВХ-воронки 110/240 мм — 5 шт. в коробке, ПВХ-воронки 100/240 мм — 10 шт. в коробке. Отгрузка кратно 1 шт.



## Физико-механические характеристики

	ЗНАЧЕНИЕ	
	ПВХ-воронка экструдированная 110×240 мм	ПВХ-воронка экструдированная ремонтная 100×240 мм
Цвет	серый	серый
Длина водоприемной трубы, мм	250	250
Диаметр водоприемной воронки (верх/низ), мм	140/110	90
Диаметр юбки, мм	380	290
Диаметр защитной решетки (верх/низ), мм	90/140	160/180
Температура эксплуатации, °C	от -50 до +90	от -50 до +90

Представленные продукты можно заказать, используя следующие ЕКН:

НАИМЕНОВАНИЕ	ЕКН
ПВХ-воронка экструдированная 110×240 мм	346432
ПВХ-воронка экструдированная ремонтная 100×240 мм	361585

# Воронки ТЕХНОНИКОЛЬ для внутреннего водостока

Кровельные воронки с обжимным металлическим фланцем ТЕХНОНИКОЛЬ являются универсальными воронками премиум-класса.

Благодаря механическому способу соединения кровельного полотна с водоприемной чашей такие воронки применимы для всех типов кровельных материалов. Материал кровельного ковра надежно прижимается к чаше обжимным металлическим фланцем, который фиксируется с помощью имеющихся в комплекте гаек и «барашков».

Воронки изготовлены из высокопрочного полипропилена, что позволяет использовать их во всех климатических поясах России. Применяются в плоских кровлях из полимерных рулонных материалов с внутренним водостоком.



При необходимости используются воронки с обогревом. Обогреваемые воронки применяются при устройстве кровель с внутренним водостоком над необогреваемыми помещениями, например, если трубы водоприемной системы внутреннего водостока выходят в цокольной части наружу из здания.

Греющий кабель подключается к сети переменного тока ~220±230 В / 0,16 А.

Количество воронок определяется расчетом в соответствии с СП 30.13330.2016 и зависит от региона, в котором расположен объект, а так же пропускной способности воронок.

## Хранение

Коробки должны храниться на поддонах в закрытом сухом помещении или под навесом в горизонтальном положении на расстоянии не менее 1 м от отопительных приборов.

## Транспортировка

Упаковки с воронками перевозят всеми типами крытого транспорта в соответствии с правилами перевозки грузов, действующими на транспорте данного вида.

## Сведения об упаковке и отгрузке

Воронки поставляются в картонных коробках, 36 коробок на поддоне. В каждой коробке – 1 шт.

Представленные продукты можно заказать, используя следующие ЕКН:

Наименование	ЕКН
Воронка с обжимным металлическим фланцем без обогрева Ø110×450 мм	661125
Воронка с обжимным металлическим фланцем с обогревом Ø110×450 мм	661124
Воронка с обжимным металлическим фланцем без обогрева Ø110×165 мм	054591
Воронка с обжимным металлическим фланцем с обогревом Ø110×165 мм	054592
Воронка с обжимным металлическим фланцем с обогревом Ø110×720 мм	671701
Воронка с обжимным металлическим фланцем без обогрева Ø110×720 мм	671702
Воронка с обжимным металлическим фланцем с обогревом Ø160×450 мм	661134
Надставной элемент с обжимным металлическим фланцем и уплотнительным кольцом Ø110×450 мм	661133

## На что обратить внимание? Преимущества:

### ■ ДОРАБОТАННЫЙ ЛИСТВОУЛОВИТЕЛЬ

Имеет высоту и форму, которые предотвращают повреждения при эксплуатации (например, при чистке снега лопатой). Форма и крепление листоуловителя позволяют проводить монтаж без инструментов и обеспечивают его легкое обслуживание во время эксплуатации.

При повороте на 180° используется в качестве дренажного кольца для любых надставных элементов Ø 110, Ø 160 мм.

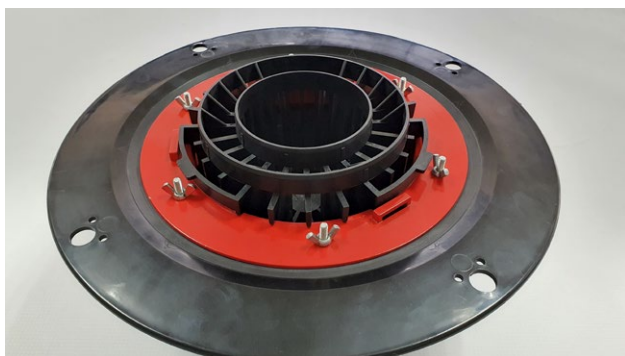

### ■ КРЕПЕЖ В КОМПЛЕКТЕ

Комплект нержавеющей крепежа упакован в зип-пакет. Непосредственно при монтаже кровельщик может выбрать более удобный способ крепежа – гайки шестигранные или гайки-«барашки».



### ■ МОРОЗОСТОЙКОСТЬ

Воронки изготовлены из морозостойкого полипропилена, имеют дополнительные отверстия по краям юбки для быстрого и удобного крепежа.

### ■ КОРРОЗИОННАЯ СТОЙКОСТЬ

Обжимной фланец изготовлен из сплава алюминия и кремния и не подвержен коррозии.

### ■ УВЕЛИЧЕННЫЙ ОБЖИМНОЙ ФЛАНЕЦ

Фланец увеличен по толщине и имеет ребра на внутренней части для лучшей фиксации гидроизоляционного полотна от протечек, что делает прижим более равномерным.



### ■ ОТСУТСТВИЕ ЗАСТОЙНЫХ ЗОН

Сам фланец утоплен в юбку воронок, что позволяет воде беспрепятственно уходить в трубу. У сторонних производителей выступающий фланец становится барьером, из-за которого скапливается грязь.

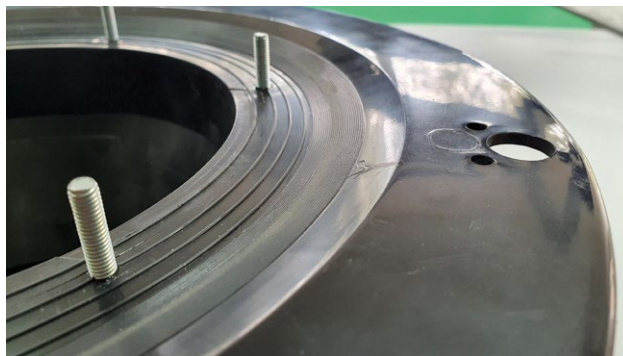

### ■ ДОРАБОТАННЫЙ КОНСТРУКТИВ

Воронки имеют конусообразный слив, что обеспечивает большую пропускную способность без застойных зон и положительно влияет на срок службы.



# Воронка для ПВХ-мембран XL503 $\varnothing$ 110×450 мм (с обогревом или без обогрева)

Кровельная воронка с корпусом из ПВХ, удлиненным вертикальным выпускным патрубком из ПНД и листвоуловителем. Используется для отвода воды с плоских кровель во внутренний водосток дождевой канализации.

## На что обратить внимание?

### Преимущества:



#### ФЛАНЕЦ ВОРОНОК ИЗ ПВХ

Позволяет ускорить монтаж за счет приваривания к ПВХ-мембране, обеспечивая прочное и герметичное соединение без использования зажимных фланцев.



#### ИЗМЕНЯЕМАЯ ВЫСОТА ЛИСТВОУЛОВИТЕЛЯ

Легкое регулирование высоты листвоуловителя с помощью подрезки его нижней части по специальным кольцевым канавкам.



#### ОТВОД ВОРОНОК ИЗГОТОВЛИВАЕТСЯ ЦЕЛЬНЫМ,

без сварных швов, исключая появление «слабых зон».



#### НАЛИЧИЕ ОБОГРЕВА ВОРОНКИ

Использование воронки с обогревом решает проблему возникновения наледи в водосточной системе.



#### ВЕРТИКАЛЬНЫЙ ПАТРУБОК ИЗ ПНД

Допускает возможность сваривания с водосточной трубой через электросварную муфту.



#### ВОРОНКИ ИМЕЮТ СПЕЦИАЛЬНЫЕ ОТВЕРСТИЯ ДЛЯ КРЕПЛЕНИЯ В ОСНОВАНИЕ

посредством телескопического элемента или саморезов.

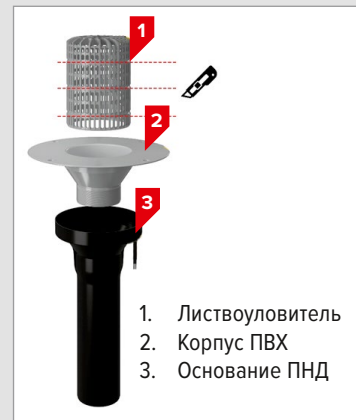

1. Листвоуловитель
2. Корпус ПВХ
3. Основание ПНД

## Физико-механические характеристики

ПАРАМЕТРЫ	ЗНАЧЕНИЕ
Монтажный диаметр, мм	110
Высота выпуска, мм	450
Пропускная способность, л/сек.	8

## Представленные продукты можно заказать, используя следующие ЕКН:

НАИМЕНОВАНИЕ	ЕКН
Воронка для ПВХ-мембран XL503 без обогрева $\varnothing$ 110×450 мм	693436
Воронка для ПВХ-мембран XL503 с обогревом $\varnothing$ 110×450 мм	693435

## Хранение

Коробки должны храниться на поддонах в закрытом сухом помещении или под навесом в горизонтальном положении на расстоянии не менее 1 м от отопительных приборов.

## Транспортировка

Упаковки с воронками перевозят всеми типами крытого транспорта в соответствии с правилами перевозки грузов, действующими на транспорте данного вида.

## Сведения об упаковке и отгрузке

ПВХ-воронки поставляются в картонных коробках, 36 коробок на поддоне. В каждой коробке 1 шт.

# Воронка ремонтная ТЕХНОНИКОЛЬ PRO с листоуловителем 110×900 мм

Применяется для быстрого монтажа в существующую магистраль водоотведения на кровле при проведении капитального ремонта. Воронка комплектуется листоуловителем и обжимным фланцем из нержавеющей стали без нагревательного элемента.

## На что обратить внимание?

### Преимущества:



#### КОМПЛЕКТУЕТСЯ ПЕРЕХОДНОЙ МУФТОЙ Ø110/90

Муфта из ПВХ облегчает соединение с ливневой канализацией на кровле с диаметром трубы 110/100 мм.



#### УНИВЕРСАЛЬНОСТЬ СОЕДИНЕНИЯ

Подходит для соединения не только с пластиковой трубой, но и со старыми трубами из стали и чугуна.



#### НАДЕЖНАЯ ФИКСАЦИЯ

Обжимной металлический фланец надежно прижимает материал кровельного ковра в чаше с помощью имеющихся в комплекте гаек-«барашков».



## Физико-механические характеристики

ПАРАМЕТРЫ	ЗНАЧЕНИЕ
Пропускная способность, л/с	8
Высота воронки, мм	900
Монтажный диаметр отвода, мм	110
Монтажный диаметр муфты, мм	100

Представленный продукт можно заказать, используя следующий ЕКН:

НАИМЕНОВАНИЕ	ЕКН
Воронка ремонтная ТЕХНОНИКОЛЬ PRO с листоуловителем 110×900 мм	659574

## Хранение

Воронки должны храниться на поддонах в закрытом помещении или под навесом в горизонтальном положении на расстоянии не менее 1 м от отопительных приборов.

## Транспортировка

Упаковки с воронками перевозят во всех типах крытого транспорта в соответствии с Правилами перевозки грузов, действующими на транспорте данного вида.

## Сведения об упаковке и отгрузке

Отгружается кратно 1 шт.

# Комплектующие для воронки с обжимным фланцем ТЕХНОНИКОЛЬ

Комплектующие предназначены для совместного применения с воронками с обжимным металлическим фланцем. Все комплектующие, кроме фартука из ПВХ-мембраны, изготовлены из высокопрочного блок-сополимера пропилена и этилена, устойчивого к атмосферному воздействию и ультрафиолетовому излучению в диапазоне от -50 до +90°C.

## Область применения

Комплектующие для воронки с обжимным фланцем ТЕХНОНИКОЛЬ применяются во всех климатических районах согласно СП 131.13330.2018.

## Производство работ

Согласно «Руководству по проектированию и устройству кровель из полимерных мембран» и «Инструкции по монтажу однослойной кровли из полимерной мембраны» Корпорации ТЕХНОНИКОЛЬ.

## Хранение

Коробки с комплектующими должны храниться в закрытом сухом помещении или под навесом на поддонах в горизонтальном положении на расстоянии не менее 1 м от отопительных приборов.

## Транспортировка

Коробки с комплектующими перевозят всеми видами крытых транспортных средств в соответствии с правилами перевозки грузов, действующими на транспорте данного типа.

## Сведения об упаковке и отгрузке

Комплектующие поставляются в картонных коробках. Отгрузка кратно 1 шт.



## Основные характеристики

НАИМЕНОВАНИЕ ПОКАЗАТЕЛЯ	НАДСТАВНОЙ ЭЛЕМЕНТ С ФЛАНЦЕМ ТН 110×450
Высота воронки, мм	450
Диаметр основания, мм	355
Монтажный диаметр, мм	110
Пропускная способность, л/сек.	8
Упаковка	1 шт. в картонной коробке

## Область применения

ТИП МАТЕРИАЛА	ОБЛАСТЬ ПРИМЕНЕНИЯ
Уплотнительные кольца для надставного элемента	Устанавливаются внутри кровельной воронки при изготовлении двухуровневой системы. Служат для уплотнения соединения между воронкой с обжимным металлическим фланцем и надставным элементом для предотвращения обратного подпора воды
Фартук из ПВХ-мембраны для Воронки ТН	Соединяется с различными типами воронок или надставным элементом перед монтажом, затем сваривается с ПВХ-мембраной при помощи горячего воздуха
Трап для эксплуатируемой кровли для воронки	Используется совместно с воронками в эксплуатируемых кровлях различного типа. Материал трапа устойчив к атмосферным воздействиям, а также к воздействию стоков, содержащих моющие и чистящие средства. Диаметр 110 мм
Листоуловитель / Дренажное кольцо	Используется для фиксации трапа для эксплуатируемой кровли, а также совместно с надставными элементами/воронками с обжимным металлическим фланцем
Муфта переходная Ø 110/90 мм	Предназначена для соединения раструбных/безраструбных труб из ПВХ или ПП, для перехода с пластиковой трубы на чугунную или стальную, для соединения кровельных воронок с водосточной трубой

Представленные продукты можно заказать, используя следующие ЕКН:

НАИМЕНОВАНИЕ	ЕКН
Уплотнительные кольца для надставного элемента	661126
Фартук из ПВХ-мембраны для воронки ТЕХНОНИКОЛЬ	335424
Трап для эксплуатируемой кровли для воронки	661128
Листоуловитель / дренажное кольцо	661127
Муфта переходная Ø 110/90 мм	068475

# Кровельный ПВХ-аэратор ULTRA

Предназначен для санации кровельной системы и отведения избыточного пара из кровельной конструкции. Отвод пара позволяет снизить влажность утеплителя и других слоев кровельного пирога и увеличить срок службы кровельной системы. Применяется на кровлях из ПВХ-мембран.

## На что обратить внимание?

### Преимущества:



#### ВЫПОЛНЕН ИЗ ПВХ

Материал изготовления позволяет произвести монтаж на гидроизоляционный слой из ПВХ-мембраны в кратчайшие сроки при помощи горячего воздуха. В свою очередь стандартный аэратор из полипропилена требует выполнения трудоемкого примыкания из полимерной мембраны, что существенно увеличивает затраты времени и трудовых ресурсов.



#### УСТОЙЧИВ К АТМОСФЕРНОМУ ВОЗДЕЙСТВИЮ И УФ-ИЗЛУЧЕНИЮ

Продукты, не имеющие достаточной стойкости к УФ-излучению и изготовленные из некачественно сырья, приходят в негодность уже через 1-2 года.



#### УЛУЧШЕННЫЙ ДЕФЛЕКТОР

Специальная модификация увеличивает скорость санации.



## Физико-механические характеристики

ПАРАМЕТРЫ	КРОВЕЛЬНЫЙ ПВХ-АЭРАТОР 375×75 ULTRA
Сечение, мм	75
Высота, мм	375
Диаметр юбки, мм	275
Диаметр колпака, мм	90
Цвет	серый
Температура эксплуатации, °C	постоянная от -40 до +80; временная от -55 до +120

## Представленный продукт можно заказать, используя следующий ЕКН:

НАИМЕНОВАНИЕ	ЕКН
Кровельный ПВХ-аэратор Ultra 75×375 мм	055667

## Хранение

Коробки с аэраторами должны храниться на поддонах в закрытом сухом помещении или под навесом в горизонтальном положении на расстоянии не менее 1 м от отопительных приборов.

## Транспортировка

Упаковки с аэраторами перевозят во всех типах крытого транспорта в соответствии с правилами перевозки грузов, действующими на транспорте данного вида.

## Сведения об упаковке и отгрузке

Поставляются в картонных коробках. В коробке — 20 шт., на поддоне — 400 шт.



# Строительная химия

# Клей контактный LOGICROOF Bond

Специальный однокомпонентный клеевой состав, обеспечивающий высокую адгезию при приклеивании кровельной мембраны LOGICROOF V-GR FB (Fleece Back) к жестким теплоизоляционным плитам LOGICPIR CXM/CXM (со стеклохолстом), основаниям из бетона, цементно-песчаных стяжек, существующих битумных гидроизоляционных слоев.



## На что обратить внимание?

### Преимущества:



#### **ВЫСОКАЯ АДГЕЗИЯ ПРИ ОДНОСТОРОННЕМ НАНЕСЕНИИ**

Полная прочность сцепления с основанием достигается уже через 24 часа после монтажа. В то же время часть аналогов требует обязательного двухстороннего нанесения клеевого состава: и на основание, и на мембрану. При одностороннем нанесении аналогов показатели адгезии сильно снижаются.



#### **ВОЗМОЖНОСТЬ ИСПОЛЬЗОВАНИЯ КРУГЛЫЙ ГОД**

Большая часть аналогов применима при температуре до 0 °С. Клеевой состав LOGICROOF Bond Arctic дает возможность производить склеивание даже в зимний период — его температура применения составляет до -15 °С.



#### **МИНИМАЛЬНЫЙ РАСХОД**

Состав образует прочную поверхностную пленку и не впитывается во флисовую подложку ПВХ-мембраны LOGICROOF V-GR FB. Клеевые аналоги, не имеющие способности к первичной полимеризации в виде поверхностной пленки, требуют увеличения расхода минимум в 2 раза, так как большая часть впитывается во флис.



#### **НЕ ТРЕБУЕТ СПЕЦИАЛЬНОГО ДОРОГОСТОЯЩЕГО ОБОРУДОВАНИЯ ДЛЯ НАНЕСЕНИЯ**

Клей наносится валиком с мелким ворсом полностью ручным способом.



#### **ОДНОКОМПОНЕНТНЫЙ СОСТАВ**

LOGICROOF Bond полностью готов к применению и дает высокопрочное клеевое соединение без использования отвердителя. Двухкомпонентные клеевые составы менее удобны в нанесении, так как быстро теряют свои характеристики при открытом использовании. Кроме того, такие составы сложнее в применении из-за большого количества технических рекомендаций от производителя.

## Физико-механические характеристики

ПАРАМЕТРЫ	ЗНАЧЕНИЕ
Внешний вид	Полупрозрачная жидкость
Плотность при 20 °С, г/см	0.85 – 0.88
Вязкость, сек	50-60
Прочность сцепления с основанием (с плитами PIR с кашировкой из стеклохолста), МПа	0,2
Открытое время (время отлипа), мин:	
- LOGICROOF Bond при температуре от +5 до +30 °С	2-7
- LOGICROOF Bond Arctic при температуре от -20 до +5 °С	2-7
Температура нанесения, °С:	
- LOGICROOF Bond	от +5 до +30
- LOGICROOF Bond Arctic	от -15 до +5
Температура эксплуатации, °С	от -40 до +80

## Представленные продукты можно заказать, используя следующие ЕКН:

НАИМЕНОВАНИЕ	ЕКН
LOGICROOF BOND Клей контактный, 5 л	570392
LOGICROOF BOND Клей контактный, 10 л	553058
LOGICROOF BOND ARCTIC Клей контактный – Зимний, 10 л	563209

## Хранение

Хранить в сухом, защищенном от света и влаги месте, на расстоянии от источников тепла, искр, пламени и прямых солнечных лучей при температуре от +5 °С до +30 °С.

Гарантийный срок хранения — 12 месяцев.

## Транспортировка

Клей перевозят всеми типами крытого транспорта при температуре от +5 °С до +30 °С в соответствии с правилами перевозки грузов, действующими на транспорте данного вида.

## Сведения об упаковке и отгрузке

Металлические канистры объемом 5 и 10 л.

# Очиститель для ПВХ-мембран ТЕХНОНИКОЛЬ

Предназначен для удаления локальных загрязнений с поверхности ПВХ-мембран и подготовки поверхности ПВХ-мембран перед сваркой. Также может применяться для очистки инструмента.

## На что обратить внимание?

### Преимущества:



#### УДАЛЕНИЕ ЛЮБЫХ ЗАГРЯЗНЕНИЙ

Одинаково легко устраняет загрязнения как органического происхождения (жиры, битум, масло), так и неорганического, возникающие при устройстве и эксплуатации полимерной кровли. В отличие от ацетона и других растворителей не вызывает набухание и разрушение ПВХ.



#### ОТСУТСТВИЕ РЕЗКОГО ЗАПАХА

Ряд аналогов имеет достаточно неприятный, резкий запах, усложняющий рабочий процесс.



#### НИЗКИЙ РАСХОД

Расход очистителя составляет всего 0,25 л на 1 м<sup>2</sup> загрязнённой мембраны. Большинство аналогов из-за менее агрессивного химического состава требуют большего расхода для подготовки поверхности.



#### БЕЗОПАСЕН ПРИ ПОПАДАНИИ НА КОЖУ

Применение ацетонов и прочих аналогов может вызвать раздражение кожи.



## Физико-механические характеристики

ПАРАМЕТРЫ	ЗНАЧЕНИЕ
Время высыхания, мин	10
Расход, л/м <sup>2</sup>	0,25
Объем, л	3

## Представленные продукты можно заказать, используя следующие ЕКН:

НАИМЕНОВАНИЕ	ЕКН
Очиститель для ПВХ-мембран ТЕХНОНИКОЛЬ 3 кг	472219

## Хранение

Хранить в сухом, защищенном от света и влаги месте, на расстоянии от источников тепла, искр, пламени и прямых солнечных лучей при температуре от +5 °С до +30 °С.

Гарантийный срок хранения — 24 месяца.

## Транспортировка

Канистры с очистителем транспортируют всеми видами транспорта в крытых транспортных средствах в соответствии с правилами перевозки грузов, действующими на транспорте данного вида.

## Сведения об упаковке и отгрузке

Пластиковые канистры объёмом 3 л, вес канистры с очистителем — 3 кг.

# Активатор для ПВХ-мембран ТЕХНОНИКОЛЬ

Предназначен для подготовки поверхности ПВХ-мембран к сварке, а также для устранения трудноудаляемых локальных загрязнений с поверхности ПВХ-мембран, возникших в период монтажа или эксплуатации.

## На что обратить внимание?

### Преимущества:



#### БЕЗОПАСЕН ДЛЯ ЭКСПЛУАТИРУЕМЫХ МЕМБРАН

Улучшает качество сварного шва мембран, находящихся в активной эксплуатации в течение нескольких лет и подвергшихся воздействию УФ-лучей и других естественных факторов. В отличие от ацетонов и прочих растворителей для обработки верхнего слоя не вызывает набухания и разрушения ПВХ.



#### НЕ ОБЛАДАЕТ РЕЗКИМ ЗАПАХОМ

Ряд аналогов имеет достаточно неприятный, резкий запах, усложняющий рабочий процесс.



#### УДАЛЕНИЕ ЛЮБЫХ ТИПОВ ЗАГРЯЗНЕНИЙ

Дешевые аналоги не могут справиться с трудноудаляемыми загрязнениями на поверхности мембраны. Применение более агрессивных ацетонов и прочих растворителей негативно сказывается на свойствах гидроизоляционного полимерного покрытия.



#### НИЗКИЙ РАСХОД

Расход очистителя составляет всего 0,25 л на 1 м<sup>2</sup> загрязнённой мембраны. Большинство аналогов из-за менее агрессивного химического состава требуют большего расхода для подготовки поверхности.



## Физико-механические характеристики

ПАРАМЕТРЫ	ЗНАЧЕНИЕ
Время высыхания, мин	10
Расход, л/м <sup>2</sup>	0,25
Объем, л	3

## Представленный продукт можно заказать, используя следующий ЕКН:

НАИМЕНОВАНИЕ	ЕКН
Активатор для ПВХ-мембран ТЕХНОНИКОЛЬ 3 кг	577813

## Хранение

Хранить в сухом, защищенном от света и влаги месте, на расстоянии от источников тепла, искр, пламени и прямых солнечных лучей при температуре от +5 °С до +30 °С.  
Гарантийный срок хранения — 24 месяца.

## Транспортировка

Канистры с активатором перевозят всеми типами крытого транспорта в соответствии с правилами перевозки грузов, действующими на транспорте данного вида.

## Сведения об упаковке и отгрузке

Пластиковые канистры объёмом 3 л, вес канистры с активатором — 3 кг.

# Жидкий ПВХ ТЕХНОНИКОЛЬ

Представляет собой раствор пластифицированного поливинилхлорида (ПВХ). После полимеризации образуется пленка, полностью идентичная свойствам мембраны. Жидкий ПВХ образует гомогенное соединение и полностью совместим с ПВХ-мембранами LOGICROOF и ECOPLAST. Цвет — светло-серый.

## Область применения

Применяется для дополнительной защиты и герметизации сварных швов ПВХ-мембран ТЕХНОНИКОЛЬ. Увеличивает водонепроницаемость сварного соединения и снижает риск капиллярного подсоса влаги армирующей сеткой мембраны. Для удобства нанесения необходимо использовать специальный флакон-аппликатор. Расход — 1 л на 70-80 п.м. сварного шва.

## Производство работ

Согласно «Руководству по проектированию и устройству кровель из полимерных мембран» и «Инструкции по монтажу однослойной кровли из полимерной мембраны» Корпорации ТЕХНОНИКОЛЬ. Не применять вблизи источников открытого огня. Избегать попадания на кожу и в глаза.



Представленный продукт можно заказать, используя следующий ЕКН:

НАИМЕНОВАНИЕ	ЕКН
Жидкий ПВХ ТЕХНОНИКОЛЬ	360957

## Хранение

Хранить в сухом, защищенном от света и влаги месте, на расстоянии от источников тепла, искр, пламени и прямых солнечных лучей при температуре от +5 °С до +30 °С. Гарантийный срок хранения — 12 месяцев.

## Транспортировка

Банки с жидким ПВХ перевозят всеми типами крытого транспорта в соответствии с правилами перевозки грузов, действующими на транспорте данного типа.

## Сведения об упаковке и отгрузке

Банка объемом 1 л. Отгрузка кратно 1 банке.

# Герметик ПУ ТЕХНОНИКОЛЬ Logicflex для плоских кровель

Универсальный низко модульный полиуретановый герметик с защитой от УФ-излучения. Полимеризуется в ходе взаимодействия с влагой воздуха с образованием прочного герметичного соединения. Цвет – белый, серый.

## Область применения

Применяется для заполнения верхнего отгиба краевых реек, дополнительной герметизации в местах установки водоприемных воронок, трубных проходок, опор под оборудование на кровле и так далее. Также используется для герметизации легких металлических конструкций, вентиляционных каналов, силосов, контейнеров, резервуаров и прочего. Применяется для заполнения и герметизации компенсационных вертикальных и горизонтальных швов, уплотнения соединений в бетонных плитах, кабельных и трубных проходах.

## На что обратить внимание?

### Преимущества:



#### **ВЫСОКАЯ СТОЙКОСТЬ К ВОЗДЕЙСТВИЮ УФ-ИЗЛУЧЕНИЯ**

Герметик не подвержен растрескиванию и образованию микротрещин, которые могут привести к снижению службы кровельной системы. Некачественные ПУ-герметики теряют свои свойства уже после 3-4 месяцев под воздействием УФ-излучения.



#### **ДОСТАТОЧНОЕ УДЛИНЕНИЕ**

Компенсирует температурное расширение кровельных элементов. Дешевые аналоги с повышенной вязкостью имеют недостаточное удлинение, которое приводит к потере герметичности узлов в период эксплуатации кровельной системы из-за температурных расширений конструкций.



#### **ОПТИМАЛЬНАЯ ВЯЗКОСТЬ**

Состав удобно наносить плунжерным пистолетом в отличие от ПУ-герметиков с повышенной вязкостью, которые затрудняют использование и увеличивают трудоемкость процесса.



## Физико-механические характеристики

ПАРАМЕТРЫ	ЗНАЧЕНИЕ
Основа	Полиуретан
Плотность, в пределах, г/мл	1,08±0,03
Удлинение при разрыве, не менее, %	700
Упругое восстановление, не менее, %	70
Стекание, мм	0
Твердость по Shore A, в пределах	25±5
Время затвердевания при t = 23 °C/50 % R.H, мм/24 час	3
Модуль упругости при t = 23 °C, в пределах, МПа	0,3-0,4
Модуль упругости при t = -20 °C, не менее	0,6
Термостойкость, в пределах, °C	от -40 до +70
Прочность при разрыве, не менее, МПа	1,5-2,0
Объем наполнения, фольевая туба, мл	600

## Представленный продукт можно заказать, используя следующий ЕКН:

НАИМЕНОВАНИЕ	ЕКН
Герметик ПУ ТЕХНОНИКОЛЬ Logicflex для плоских кровель	040415

## Хранение

Хранить продукцию следует в заводской упаковке в вертикальном положении в сухих условиях при температуре от +5 °C до +25 °C. Допускается кратковременное (на срок не более 30 суток) снижение температуры до -15 °C. Запрещается хранение под прямыми солнечными лучами. Гарантийный срок хранения — 15 месяцев.

## Транспортировка

Герметик ТЕХНОНИКОЛЬ ПУ Logicflex перевозят всеми видами крытых транспортных средств в соответствии с правилами перевозки грузов, действующими на данном виде транспорта, при температуре от -15 °C до +35 °C.

## Сведения об упаковке и отгрузке

Герметик ТЕХНОНИКОЛЬ ПУ Logicflex поставляется в фольевых тубах объемом 600 мл, по 12 шт. в коробке.

# Клей-пена ТЕХНОНИКОЛЬ LOGICPIR

Продукт представляет собой однокомпонентный профессиональный полиуретановый клей в аэрозольной упаковке для приклейки теплоизоляционных плит PIR к различным типам оснований.

## На что обратить внимание?

### Преимущества:



#### ВЫСОКАЯ АДГЕЗИЯ

Качественно крепится к большинству оснований, таким как битумный ковер, бетон, кирпич, штукатурка, древесно-стружечные плиты, плиты OSB и др.



#### СТАБИЛЬНОСТЬ РАЗМЕРОВ

Отсутствие вторичного расширения позволяет избежать смещения теплоизоляционных плит в процессе полимеризации.



#### ВСЕСЕЗОННОСТЬ

Возможность производить работы при температуре до  $-10^{\circ}\text{C}$ .



#### ВОЗМОЖНОСТЬ КОМПЕНСАЦИИ НЕРОВНОСТЕЙ ОСНОВАНИЯ

Степень расширения клея-пены при выпенивании позволяет компенсировать перепады высот в 15-20 мм между плитами PIR.



#### СПЕЦИАЛЬНАЯ ОКРАСКА

Голубой цвет позволяет легче контролировать расход при нанесении.



## Физико-механические характеристики

	ЗНАЧЕНИЕ
Время отлипа при $(23\pm 5)^{\circ}\text{C}$ , не более, мин	10
Время полной полимеризации, не более, час	24
Прочность сцепления (адгезия), не менее, МПа	
плита PIR CXM/CXM (обложка стеклохолст)	0,13
плита PIR Ф/Ф (обложка фольга)	0,12
бетон	0,14
битумная поверхность	0,14
Степень эвакуации содержимого баллона, не менее, %	94
Выход из баллона, при ширине полосы 30 мм, не менее, м/л	34
Время корректировки склеиваемых поверхностей, не более, мин.	15
Вес брутто баллона, в пределах, г	740 $\pm$ 10
Вес нетто баллона, в пределах, г	600 $\pm$ 10

## Представленный продукт можно заказать, используя следующий ЕКН:

НАИМЕНОВАНИЕ	ЕКН
Клей-пена ТЕХНОНИКОЛЬ LOGICPIR	042594

## Хранение

Хранить и перевозить баллоны с пеной следует в вертикальном положении в сухих условиях и при температуре от  $+5^{\circ}\text{C}$  до  $+25^{\circ}\text{C}$ . Запрещается хранение под прямыми солнечными лучами и нагревание баллона свыше  $+50^{\circ}\text{C}$ .

Гарантийный срок хранения — 18 месяцев.

## Транспортировка

Баллоны с клеем перевозят всеми видами крытых транспортных средств в соответствии с правилами перевозки грузов, действующими на данном виде транспорта, при температуре от  $-10^{\circ}\text{C}$  до  $+40^{\circ}\text{C}$ .

## Сведения об упаковке и отгрузке

Клей-пена ТЕХНОНИКОЛЬ LOGICPIR поставляется в металлических баллонах 1000 мл. Отгрузка кратно коробке, 12 шт.

# Полиуретановая мастика LOGICROOF MAST-PU

Однокомпонентный полиуретановый состав для гидроизоляции сложных проходок и примыканий на кровлях из ПВХ-мембран. Обладает высокой адгезией к ПВХ-мембранам ТЕХНОНИКОЛЬ. Применяется совместно с акселератором LOGICROOF MAST-AKS и праймером LOGICROOF MAST-PRIME.

## На что обратить внимание?

### Преимущества:



#### ВЫСОКАЯ АДГЕЗИЯ

Обладает одинаковой высокой эффективностью при нанесении на полимерные мембраны ТЕХНОНИКОЛЬ, металлические и бетонные поверхности.



#### УСТОЙЧИВОСТЬ К УФ-ЛУЧАМ И ПОВРЕЖДЕНИЯМ

Нанесенная мастика обладает высокой сопротивляемостью к воздействию УФ-излучения и механическим повреждениям.



#### ВСЕСЕЗОННОСТЬ МОНТАЖА

Может наноситься при отрицательных температурах.



#### УНИВЕРСАЛЬНОСТЬ

Может применяться для ремонта и устройства заплаток на ПВХ-мембранах.



#### УДОБСТВО ПРИМЕНЕНИЯ

Состав легко наносится кистью или короткошерстным валиком.

## Хранение

Хранить в неповрежденной заводской упаковке в сухом, защищенном от света и влаги месте, на расстоянии от источников тепла, искр, пламени и прямых солнечных лучей при температуре от +5 до +25 °С. Избегать контакта с водой.

## Транспортировка

Перевозка осуществляется всеми видами крытых транспортных средств в соответствии с правилами перевозки грузов, действующими на транспорте данного вида.

## Сведения об упаковке и отгрузке

Поставляется в металлических банках.



## Физико-механические характеристики

КОЛ-ВО LOGICROOF MAST-AKS	ПОКАЗАТЕЛЬ	ТЕМПЕРАТУРНЫЙ РЕЖИМ			
		от +35 до +10 °С	от +10 до 0 °С	от 0 до -5 °С	от -5 до -15 °С
5 масс. %	Жизнеспособность мастики LOGICROOF MAST-PU в массе с LOGICROOF MAST-AKS	1,0-2,5 ч	2,5-3,0 ч	×	×
	Время образования поверхностной пленки, отсутствие подлипа	3,5-4,5 ч	5,0-7,0 ч	×	×
	Время отверждения покрытия	5,0-8,0 ч	20,0-28,0 ч	×	×
10 масс. %	Время полной полимеризации покрытия	3-4 сут	4-5 сут	×	×
	Жизнеспособность мастики LOGICROOF MAST-PU в массе с LOGICROOF MAST-AKS	×	×	1,5-3,0 ч	2,5-5,0 ч
	Время образования поверхностной пленки, отсутствие подлипа	×	×	5,0-6,0 ч	15,0-24,0 ч
	Время отверждения покрытия	×	×	24,0-28,0 ч	5-7 сут
	Время полной полимеризации покрытия	×	×	6-10 сут	10-14 сут

## Представленные продукты можно заказать, используя следующие ЕКН:

НАИМЕНОВАНИЕ	ЕКН
Мастика LOGICROOF MAST-PU, 7 кг	84551
Праймер LOGICROOF MAST-PRIME, 0,8 кг	84552
Акселератор LOGICROOF MAST-AKS, 0,35 кг	84550

**Остальное**

# Кровельное ограждение ТЕХНОНИКОЛЬ

Специальное ограждение кровли предназначено для обеспечения безопасности людей при эксплуатации крыш, проведении работ по их обслуживанию и ремонту. Ограждение выпускается в 7 вариантах.



## На что обратить внимание? Преимущества:



### ЛЕГКИЙ И БЫСТРЫЙ МОНТАЖ

Сборка ограждения осуществляется шуруповертом



### ДОЛГОВЕЧНОСТЬ ИСПОЛЬЗОВАНИЯ

Обладает высокими эксплуатационными характеристиками и долгим сроком службы.



### ВЫСОКАЯ СОПРОТИВЛЯЕМОСТЬ КОРРОЗИИ

Благодаря цинкованию металла ограждение обладает коррозионно-стойким покрытием толщиной в 140 мкм, что соответствует ГОСТ 9.307-89.



### УНИВЕРСАЛЬНОСТЬ

Подходят для всех типов кровель – как для плоских с полимерной мембраной или битумно-рулонными материалами, так и для скатных.



### ОГРАЖДЕНИЕ СЕРТИФИЦИРОВАНО В СООТВЕТСТВИИ С ГОСТ

Выдерживает нагрузку не менее 54 кг/с, приложенную горизонтально



### РАЗРАБОТАННАЯ ТЕХНИЧЕСКАЯ ДОКУМЕНТАЦИЯ





Наличие конструктивных узлов ограждения и узлов примыканий к возможным функциональным слоям на кровле облегчает монтаж.

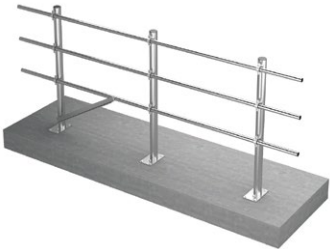
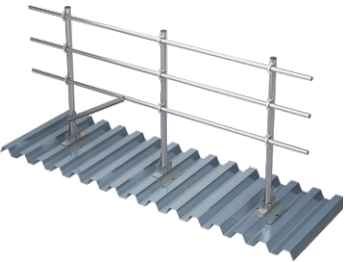
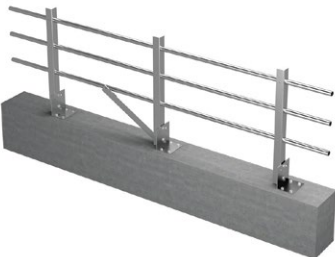

### ВАРИАТИВНОСТЬ

Широкая продуктовая линейка позволяет выбрать нужный продукт в зависимости от типа крепления и необходимой высоты ограждения.

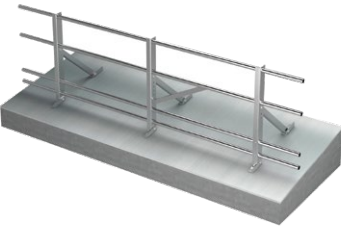
## Основные характеристики

ТИП	ЭСКИЗ	КОЛИЧЕСТВО ГОРИЗОНТАЛЬНЫХ РИГЕЛЕЙ, ШТ.	ВЫСОТА ОГРАЖДЕНИЯ, ММ	УПАКОВКА
Кровельное ограждение ТЕХНОНИКОЛЬ КО/PRO/PL/600-2, КО/PRO/PL/1200-3		2/3	600/1200	1 комплект в термоупаковке
Кровельное ограждение ТЕХНОНИКОЛЬ КО/PROF/800-2, КО/PROF/1200-3		2/3	800/1200	1 комплект в термоупаковке
Кровельное ограждение ТЕХНОНИКОЛЬ КО/PRO/PH/600-2, КО/PRO/PH/800-3		2/3	600/800	1 комплект в термоупаковке
Кровельное ограждение ТЕХНОНИКОЛЬ КО/PRO/PV/600-2, КО/PRO/PV/800-3		2/3	600/800	1 комплект в термоупаковке
Кровельное ограждение ТЕХНОНИКОЛЬ ККО/СК/600-2, ККО/СК/800-2, ККО/СК/1200-2		2	600/800/1200	1 комплект в термоупаковке
Кровельное ограждение ТЕХНОНИКОЛЬ КО/СК/1200-2		2	1200	1 комплект в термоупаковке
Кровельное ограждение ТЕХНОНИКОЛЬ КО/ЕСО/1200-2		2	1200	1 комплект в термоупаковке

## Описание продукции

Ограждение выпускается в 7 вариантах.

### Кровельное ограждение ТЕХНОНИКОЛЬ КО/PRO/PL/600-2 и КО/PRO/PL/1200-3

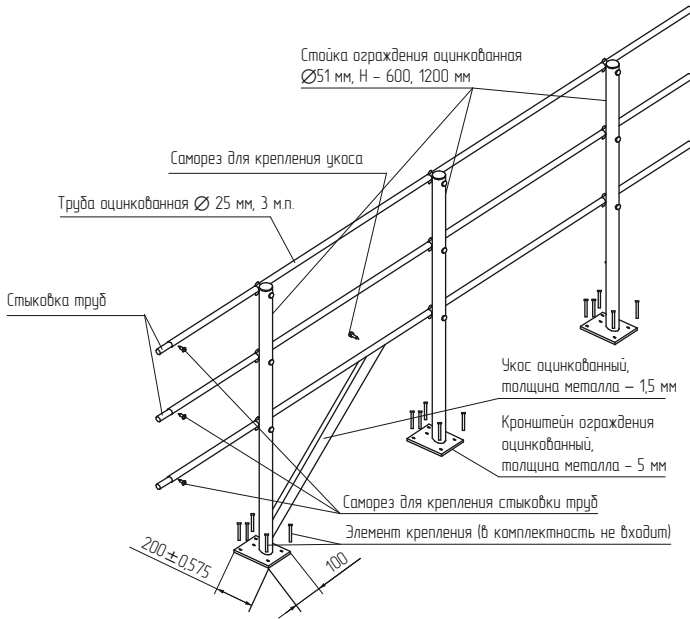

Крепление ограждения производится в ж/б плиту, цементно-песчаную стяжку, а также в антисептированный брус. Высота ограждения – 600 или 1200 мм, длина набора – 3 м.п., расстояние между ригелями – 300 мм.

Набор комплекта:

1. Горизонтальный ригель (оцинкованная труба Ø25 мм, 3 м.п.) – 2 шт. (для КО/PRO/PL/600-2) или 3 шт. (для КО/PRO/PL/1200-3).
2. Кронштейн ограждения оцинкованный (плоская площадка для крепления, толщина металла – 5 мм) – 3 шт.
3. Стойка ограждения оцинкованная Ø51 мм (толщина металла – 1,5 мм, высота – 600 мм (для КО/PRO/PL/600-2) или 1200 мм (для КО/PRO/PL/1200-3)) – 3 шт.
4. Укос оцинкованный (толщина металла – 1,5 мм) – 1 шт.
5. Крепеж сборочный – 1 комплект.
6. Прокладка ЭПДМ под кронштейн.

### Кровельное ограждение ТЕХНОНИКОЛЬ КО/PROF/800-2 и КО/PROF/1200-3

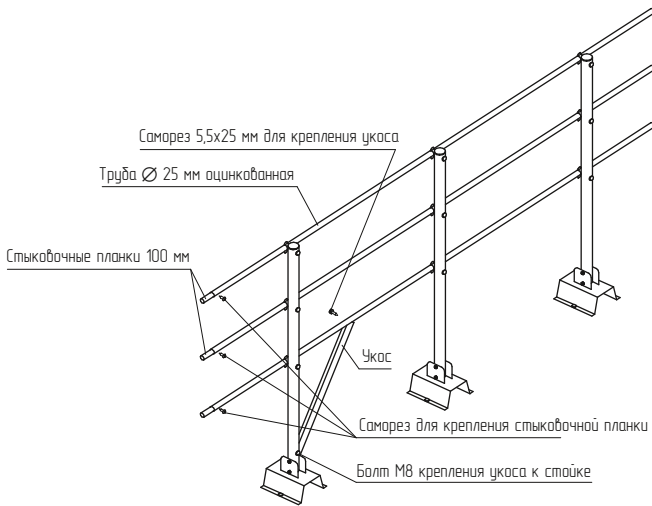

Крепление ограждения производится в профилированный лист\*. Высота ограждения – 800 или 1200 мм, длина набора – 3 м.п., расстояние между ригелями – 300 мм.

Набор комплекта:

1. Горизонтальный ригель (оцинкованная труба Ø25 мм, 3 м.п.) – 2 шт. (для КО/PROF/800-2) или 3 шт. (для КО/PROF/1200-3).
2. Стойка ограждения оцинкованная Ø51 мм (толщина металла – 1,5 мм, высота – 800 мм (для КО/PROF/800-2) или 1200 мм (для КО/PROF/1200-3)) – 3 шт.
3. Укос оцинкованный (толщина металла – 1,5 мм) – 1 шт.
4. Крепеж сборочный – 1 комплект.

\* для крепления на профилированный настил используется Кронштейн ограждения ТЕХНОНИКОЛЬ PROF.

### Кровельное ограждение ТЕХНОНИКОЛЬ КО/PRO/PV/600-2 и КО/PRO/PV/800-3

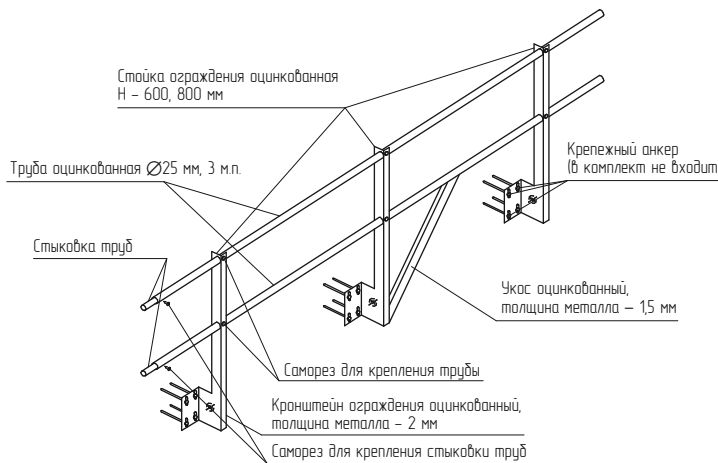

Крепление ограждения производится в вертикальную часть парапета. Высота ограждения – 600 или 800 мм, длина набора – 3 м.п., расстояние между ригелями – 300 мм.

Набор комплекта:

1. Горизонтальный ригель (оцинкованная труба Ø25 мм, 3 м.п.) – 2 шт. (для КО/PRO/PV/600-2) или 3 шт. (для КО/PRO/PV/800-3).
2. Кронштейн ограждения оцинкованный (толщина металла – 2 мм) – 3 шт.
3. Стойка ограждения оцинкованная (толщина металла – 2 мм, высота – 600 мм (для КО/PRO/PV/600-2) или 800 мм (для КО/PRO/PV/800-3)) – 3 шт.
4. Укос оцинкованный (толщина металла – 1,5 мм) – 1 шт.
5. Крепеж сборочный – 1 комплект.
6. Прокладка ЭПДМ под кронштейн.

### Кровельное ограждение ТЕХНИКОЛЬ КО/ПРО/PH/600-2 и КО/ПРО/PH/800-3

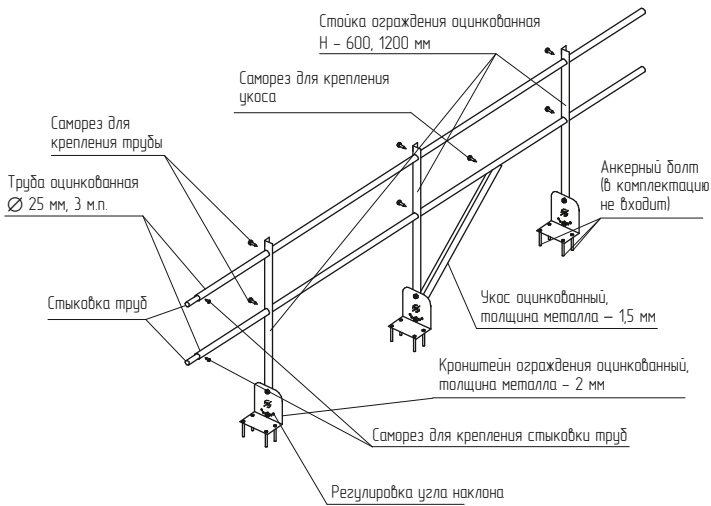

Крепление ограждения производится в горизонтальную часть парапета. Высота ограждения – 600 или 800 мм, длина набора – 3 м.п., расстояние между ригелями – 300 мм.

Набор комплекта:

1. Горизонтальный ригель (оцинкованная труба Ø25 мм, 3 м.п.) – 2 шт. (для КО/ПРО/PH/600-2) или 3 шт. (для КО/ПРО/PH/800-3).
2. Кронштейн ограждения оцинкованный (толщина металла – 2 мм) – 3 шт.
3. Стойка ограждения оцинкованная (толщина металла – 2 мм, высота – 600 мм (для КО/ПРО/PH/600-2) или 800 мм (для КО/ПРО/PH/800-3)) – 3 шт.
4. Укос оцинкованный (толщина металла – 1,5 мм) – 1 шт.
5. Крепеж сборочный – 1 комплект.
6. Прокладка ЭПДМ под кронштейн.

### Комбинированное кровельное ограждение ТЕХНИКОЛЬ ККО/СК/600-2, ККО/СК/800-2 и ККО/СК/1200-2

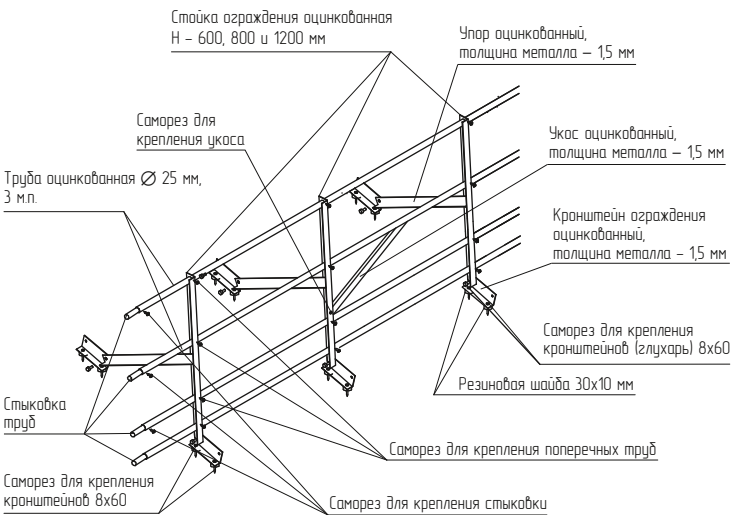

Высота ограждения – 600, 800 или 1200 мм, длина набора – 3 м.п., расстояние между ригелями – 300 мм.

Набор комплекта:

1. Горизонтальный ригель (оцинкованная труба Ø25 мм, 3 м.п.) – 4 шт.
2. Кронштейн ограждения оцинкованный с бутил-каучуковой лентой у основания (толщина металла – 1,5 мм, отверстия под глухарь) – 6 шт.
3. Стойка ограждения оцинкованная (толщина металла – 2 мм, высота – 600 мм (для ККО/СК/600-2), 800 мм (для ККО/СК/800-2) или 1200 мм (для ККО/СК/1200-2)) – 3 шт.
4. Упор оцинкованный (толщина металла – 1,5 мм) – 3 шт.
5. Укос оцинкованный (толщина металла – 1,5 мм) – 1 шт.
6. Крепеж сборочный – 1 комплект.

### Комбинированное кровельное ограждение ТЕХНИКОЛЬ КО/СК/1200-2

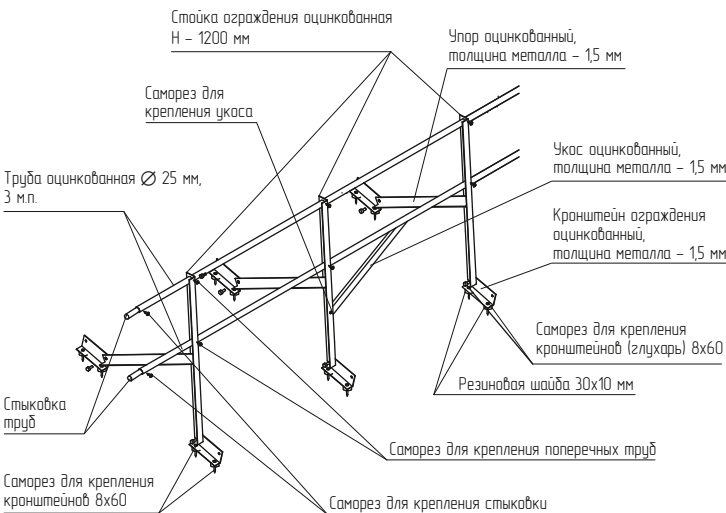

Универсальное кровельное ограждение для скатных и плоских кровель. Не имеет снегозадержания. Высота ограждения – 1200 мм, длина набора – 3 м. п., расстояние между ригелями – 300 мм.

Набор комплекта:

1. Горизонтальный ригель (оцинкованная труба Ø25 мм, 3 м.п.) – 2 шт.
2. Кронштейн ограждения оцинкованный с бутил-каучуковой лентой у основания (толщина металла – 1,5 мм, отверстия под глухарь) – 6 шт.
3. Стойка ограждения оцинкованная (толщина металла – 2 мм, высота – 1200 мм) – 3 шт.
4. Упор оцинкованный (толщина металла – 1,5 мм) – 3 шт.
5. Укос оцинкованный (толщина металла – 1,5 мм) – 1 шт.
6. Крепеж сборочный – 1 комплект.

## Комбинированное кровельное ограждение ТЕХНОНИКОЛЬ КО/ЕСО/1200-2

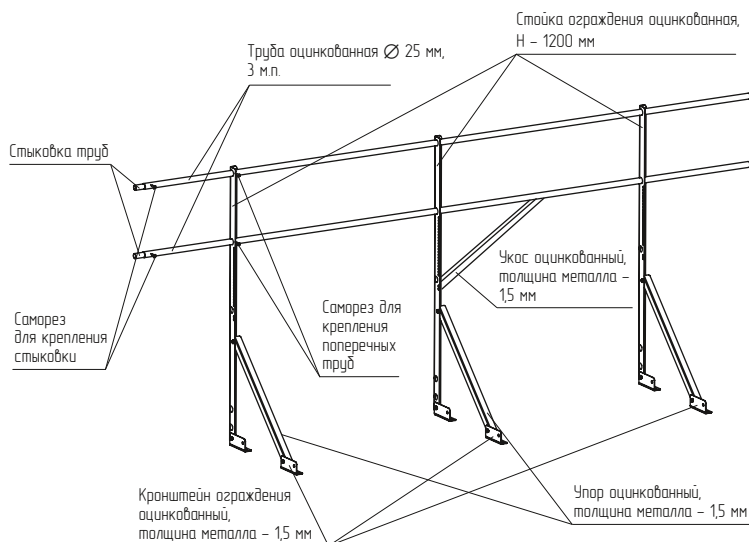

Универсальное кровельное ограждение, применяется для скатных и плоских кровель. Высота ограждения – 1200 мм, длина набора – 3 м. п., расстояние между ригелями – 300 мм. За счет имеющих отверстий в нижней части стоек ограждения можно дооснастить снегозадержателем, добавив два ригеля ограждения Ø25 мм.

Набор комплекта:

1. Горизонтальный ригель (оцинкованная труба Ø25 мм, 3 м.п.) – 2 шт.
2. Кронштейн ограждения оцинкованный с бутил-каучуковой лентой у основания (толщина металла – 1,5 мм, отверстия под глухарь) – 6 шт.
3. Стойка ограждения оцинкованная (толщина металла – 2 мм, высота – 1200 мм) – 3 шт.
4. Упор оцинкованный (толщина металла – 1,5 мм) – 3 шт.
5. Укос оцинкованный (толщина металла – 1,5 мм) – 1 шт.
6. Крепеж сборочный – 1 комплект.

## Кровельный снегозадержатель ТЕХНОНИКОЛЬ для ПВХ кровель

Специальный кровельный снегозадержатель применяется для задержания возможного неконтролируемого схода снега и льда с плоских кровель с карнизными окончаниями на объектах ПГС и ЖКХ.

Снегозадержатель устанавливается на крышу для защиты организованной водосточной системы, фасонных и декоративных кровельных элементов, насаждений, временно припаркованного транспорта, архитектурных решений от возможных повреждений.

Кровельный снегозадержатель ТЕХНОНИКОЛЬ может устанавливаться непосредственно на несущее основание крыши или в специальные монтажные вкладки применяемой кровельной системы. Рассчитан на слой утепления до 200 мм.

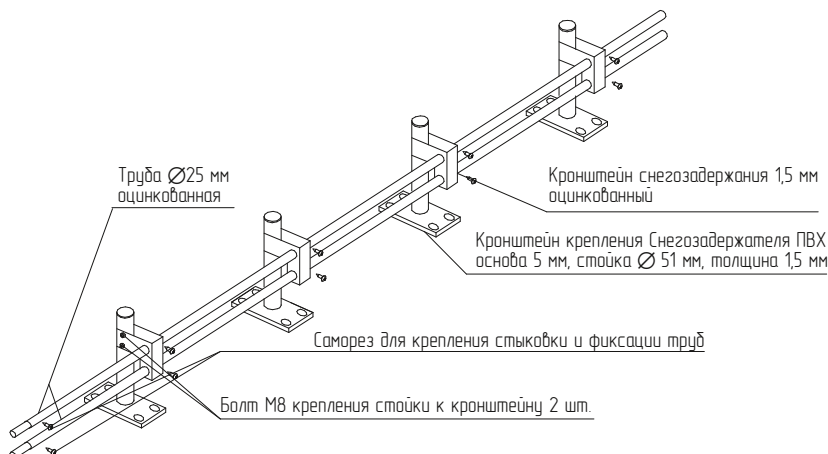

Набор комплекта:

1. Труба оцинкованная Ø25 мм, покрытие Zn – 2 шт.
2. Плоскостной кронштейн ограждения (толщина опоры 5 мм) с трубой Ø51 мм (толщина металла трубы 1,5 мм), высота 500 мм – 4 шт.
3. Монтажный кронштейн трубчатых снегозадержателей (толщина металла 1,5 мм), покрытие Zn – 4 шт.
4. Крепеж сборочный – 1 комплект.

Таблица расчета максимальной длины ската при установке 1 ряда снегозадержателей

УГОЛ НАКЛОНА КРОВЛИ, ГРАД.	СНЕГОВОЙ РАЙОН*	I		II		III		IV		V		VI		VII		VII	
		800	1100	800	1100	810	1100	800	1100	800	1100	800	1100	800	1100	800	1100
менее 15		37,7	27,4	25,2	18,3	16,8	12,2	12,6	9,1	9,4	6,9	7,5	5,5	6,3	4,6	5,4	3,9
15-25		23,1	16,8	15,4	11,2	10,3	7,5	7,7	5,6	5,8	4,2	4,6	3,4	3,9	2,8	3,3	2,4
25-37		16,3	11,8	10,8	7,9	7,2	5,2	5,4	3,9	4,1	3,0	3,2	2,4	2,7	2,0	2,3	1,7
38-35		13,8	10,0	9,2	6,7	6,1	4,5	4,6	3,3	3,5	2,5	2,8	2,0	2,3	1,7	2,0	1,4
46-55		11,9	8,7	7,9	5,8	5,3	3,9	4,0	2,9	3,0	2,2	2,4	1,7	2,0	1,4	1,7	1,2

## Ограждения могут быть дополнительно укомплектованы следующими типами позиций:

НАИМЕНОВАНИЕ	ЭСКИЗ	ОПИСАНИЕ
Кронштейн ограждения ТЕХНИКОЛЬ PROF		Применяется с ограждением ТЕХНИКОЛЬ КО/PROF/800-2 и ТЕХНИКОЛЬ КО/PROF/1200-3. Изготавливается под все существующие типы профнастила
Угол стыковочный 100×100 мм		Применяется для стыковки в углах горизонтальных ригелей кровельного ограждения.
Ответная планка для кровельных ограждений		Используется с ограждениями серии КО/PRO/PV при креплении кровельных ограждений к сэндвич-панелям. Толщина металла – 2 мм.
Удлинитель для кровельного ограждения ТЕХНИКОЛЬ 200 мм		Применяется при монтаже кровельного ограждения КО/PRO/PV в случаях, когда предусмотрено или выполняется утепление парапета и при необходимости выполнения монтажа кровельных ограждений к внешней (наружной) ограждающей стене здания.  Состав комплекта: 1. Кронштейн усиленный 5 мм (внутренняя сторона), 150×100 мм – 1 шт. 2. Кронштейн усиленный 5 мм (внешняя сторона, крепление стойки ограждения), 100×150 мм – 1 шт. 3. Труба 200 мм, толщина стенки 1,5 мм, диаметр 51 мм – 1 шт. 4. Комплект крепежа удлинителя к стойке кровельного ограждения – 1 шт.
Труба ограждения Ø25 мм		Дополнительная труба ограждения. Применяется с ограждением КО/ЕСО/1200-2 для снегозадержания.

## Выбор кровельного ограждения

Матрица выбора кровельного ограждения в соответствии с типами объектов и участками кровли для монтажа ограждающих конструкций

ТИП ОБЪЕКТА/ УЧАСТОК КРОВЛИ для МОНТАЖА ОГРАЖДЕНИЯ	ОБЪЕКТЫ ПО ФЗ-44 (ШКОЛЫ, ДЕТСКИЕ САДЫ, БОЛЬНИЦЫ, ПОЛИКЛИНИКИ, ИНТЕРНАТЫ, ПРОЧИЕ АНАЛОГИЧНЫЕ ОБЪЕКТЫ). НОРМИРУЕМАЯ ВЫСОТА ОГРАЖДЕНИЯ – 600 мм	ОБЪЕКТЫ ПО ПП-615 (КАП. РЕМОНТ МНОГОКВАРТИРНЫХ ДОМОВ), ЖК, НОВЫЕ МКД. НОРМИРУЕМАЯ ВЫСОТА ОГРАЖДЕНИЯ – 1 200 мм
Участок кровли без парапета	кровельное ограждение ТЕХНИКОЛЬ КО/PRO/PL/600-2 кровельное ограждение ТЕХНИКОЛЬ ККО/СК/600-2, ККО/СК/800-2, ККО/СК/1200-2 кровельное ограждение ТЕХНИКОЛЬ КО/СК/1200-2 кровельное ограждение ТЕХНИКОЛЬ КО/ЕСО/1200-2	кровельное ограждение ТЕХНИКОЛЬ КО/PROF/1200-3 кровельное ограждение ТЕХНИКОЛЬ КО/PRO/PL/1200-3 кровельное ограждение ТЕХНИКОЛЬ ККО/СК/1200-2 кровельное ограждение ТЕХНИКОЛЬ КО/СК/1200-2 кровельное ограждение КО/ЕСО/1200-2
Участок кровли с парапетом. Высота парапета – 200 мм	кровельное ограждение ТЕХНИКОЛЬ КО/PRO/PH/600-2 КО/PRO/PV/600-2	кровельное ограждение ТЕХНИКОЛЬ КО/PROF/1200-3 кровельное ограждение ТЕХНИКОЛЬ КО/PRO/PL/1200-3
Участок кровли с парапетом. Высота парапета – 400 мм	кровельное ограждение ТЕХНИКОЛЬ КО/PRO/PV/600-2	кровельное ограждение ТЕХНИКОЛЬ КО/PRO/PH/800-3
Участок кровли с парапетом. Высота парапета – 600 мм	—	кровельное ограждение ТЕХНИКОЛЬ КО/PRO/PH/600-2 КО/PRO/PV/800-2
Участок кровли с парапетом. Высота парапета – 800 мм	—	кровельное ограждение ТЕХНИКОЛЬ КО/PRO/PV/600-2 КО/PRO/PH/600-2
Участок кровли с парапетом	кровельное ограждение ТЕХНИКОЛЬ КО/PRO/PH КО/PRO/PV	кровельное ограждение ТЕХНИКОЛЬ КО/PRO/PH КО/PRO/PV

**Формула расчета количества кровельного ограждения:**

$$\text{Кол-во упак. (шт.)} = \text{длина участка (п. м.)} / 3$$

Полученный результат округлить до целого числа в большую сторону.

1 упаковка рассчитана на длину участка в 3 п. м.

**Сертифицировано по ГОСТ Р 53254-2009**

Согласно СНиП 21-01-97 п. 8.11, в зданиях с уклоном кровли до 12% включительно высотой до карниза или верха наружной стены (парапета) более 10 м, а также в зданиях с уклоном кровли свыше 12% и высотой до карниза более 7 м следует предусматривать ограждения на кровле в соответствии с требованиями ГОСТ 25772-83, ГОСТ 53254-2009, СП 20.13330.2011.

На территории РФ для регламентирования технических требований и методов испытаний кровельных ограждений используется ГОСТ Р 53254-2009, который был утвержден «Приказом Федерального агентства по техническому регулированию и метрологии от 18 февраля 2009 г. N 25-ст». Согласно данному ГОСТу, кровельные ограждения должны соответствовать техническим параметрам, которые отображены в приложении Г.

**Приложение Г (обязательное). Элементы ограждений крыши**



Рисунок Г.1 — Ограждения кровли

1 – вертикальный ограждающий элемент; 2 – горизонтальный ограждающий элемент

\* Настоящим стандартом не регламентируется.

**Таблица Г.1**

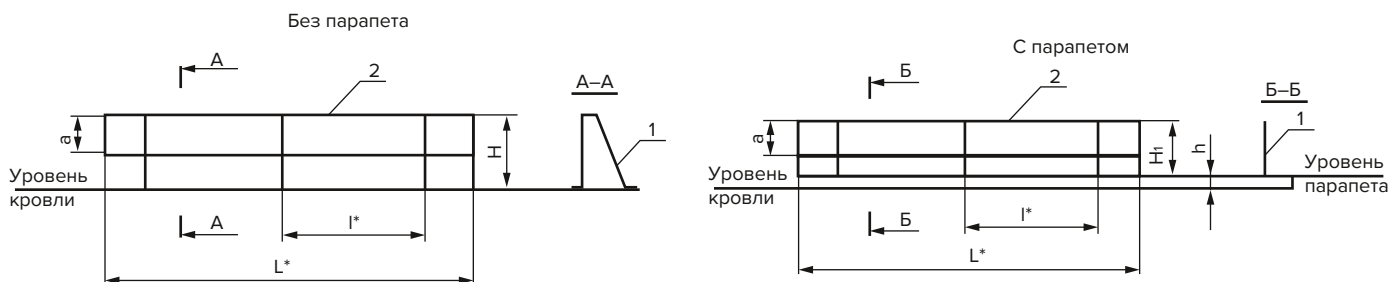
А, ММ, НЕ БОЛЕЕ	Н, ММ, НЕ МЕНЕЕ	Н1, ММ, НЕ МЕНЕЕ
300	600	H1=600-h

Согласно данным требованиям:

1. Минимальная высота вертикальных элементов должна быть не менее 600 мм.
2. Расстояние между горизонтальными элементами не должно превышать 300 мм.
3. Минимальное расстояние между вертикальными элементами данным ГОСТом не регламентируется. Ранее данный параметр регламентировался ГОСТом 25772-83 и допускал максимальное расстояние между вертикальными элементами 1200 мм.
4. Рабочие нагрузки, которые должны выдерживать несущие элементы лестниц и ограждений кровли, указаны в таблице ГОСТ Р 53254-2009:

НАИМЕНОВАНИЕ НЕСУЩЕГО ЭЛЕМЕНТА	РАБОЧАЯ НАГРУЗКА, кН (кгс)
Ступеньки вертикальных и маршевых лестниц	1,8 (180)
Ограждения лестниц и кровли зданий	0,54 (54)

5. Согласно п.6.2 ГОСТ Р 53254-2009, после проведения испытаний кровельных ограждений и снятия не должно быть остаточной деформации и нарушения целостности конструкции.

## Рекомендации по креплению кровельного ограждения

ТИП ОГРАЖДЕНИЯ	ОСНОВАНИЕ ПОД КРЕПЛЕНИЕ	ТИП КРЕПЛЕНИЯ *
Кровельное ограждение ТЕХНОНИКОЛЬ КО/PRO/PH КО/PRO/PV	Парапет из стеновой сэндвич-панели	Шпилька резьбовая
Кровельное ограждение ТЕХНОНИКОЛЬ КО/PRO/PH КО/PRO/PV	Парапет из пустотелого кирпича	Шпилька резьбовая Химический анкер Забивной распорный анкер
Кровельное ограждение ТЕХНОНИКОЛЬ КО/PRO/PH КО/PRO/PV	Парапет из монолитного ж/б	Шпилька резьбовая Химический анкер Забивной распорный анкер Саморез по бетону Полиамидный анкер + кровельный саморез
Кровельное ограждение ТЕХНОНИКОЛЬ КО/PRO/PL ККО/СК КО/СК КО/ЕСО	Монолитная ж/б плита Армированная ц/п стяжка	Химический анкер Забивной распорный анкер Саморез по бетону Полиамидный анкер + кровельный саморез
Кровельное ограждение ТЕХНОНИКОЛЬ КО/PROF КО/PRO/PL ККО/СК/ КО/СК КО/ЕСО	Профилированный лист	Саморез сверлоконечный

\* Тип крепления необходимо согласовывать с технической службой компании ТЕХНОНИКОЛЬ.

### Транспортировка

Упаковки с кровельными ограждениями перевозят всеми видами крытого транспорта в соответствии с правилами перевозки грузов, действующими на транспорте данного вида.

### Сведения об упаковке и отгрузке

Все типы кровельного ограждения поставляются в термических упаковках.

### Хранение

Упаковки должны храниться на поддонах в закрытом сухом месте. Во избежание образования эффекта парника и ускоренного старения цинкового покрытия при продолжительном хранении упаковок с ограждениями на объекте необходимо произвести вскрытие термической упаковки для вывода избыточного количества влаги.

### Вес кровельных ограждений с учетом упаковки:

НАИМЕНОВАНИЕ ОГРАЖДАЮЩЕЙ КОНСТРУКЦИИ	МАССА, КГ
Кровельное ограждение ТЕХНОНИКОЛЬ КО/PRO/PL/1200-3	14,2
Кровельное ограждение ТЕХНОНИКОЛЬ КО/PRO/PL/600-2	10
Кровельное ограждение ТЕХНОНИКОЛЬ КО/PRO/PH/800-3	9,65
Кровельное ограждение ТЕХНОНИКОЛЬ КО/PRO/PH/600-2	7,3
Кровельное ограждение ТЕХНОНИКОЛЬ КО/PRO/PV/600-2	7,3
Кровельное ограждение ТЕХНОНИКОЛЬ КО/PRO/PV/800-3	9,65
Кровельное ограждение ТЕХНОНИКОЛЬ ККО/СК/600-2	11,7
Кровельное ограждение ТЕХНОНИКОЛЬ ККО/СК/800-2	12,45
Кровельное ограждение ТЕХНОНИКОЛЬ ККО/СК/1200-2	13,6
Кровельное ограждение ТЕХНОНИКОЛЬ КО/СК/1200-2	10,6
Кровельное ограждение ТЕХНОНИКОЛЬ КО/ЕСО/1200-2	8,94
Кровельный снегозадержатель ТЕХНОНИКОЛЬ для ПВХ-кровель	13,2
Кровельное ограждение ТЕХНОНИКОЛЬ КО/PROF/800-2, Zn	10,4
Кровельное ограждение ТЕХНОНИКОЛЬ КО/PROF/1200-3, Zn	12,4
Кронштейн ограждения ТЕХНОНИКОЛЬ PROF, Zn	2,4

### Представленные продукты можно заказать, используя следующие ЕКН:

НАИМЕНОВАНИЕ	ЕКН
Кровельное ограждение ТЕХНОНИКОЛЬ КО/PRO/PL/1200-3	659573
Кровельное ограждение ТЕХНОНИКОЛЬ КО/PRO/PL/600-2	659570
Кровельное ограждение ТЕХНОНИКОЛЬ КО/PRO/PH/600-2	659572
Кровельное ограждение ТЕХНОНИКОЛЬ КО/PRO/PH/800-3	659569
Кровельное ограждение ТЕХНОНИКОЛЬ КО/PRO/PV/600-2	659568
Кровельное ограждение ТЕХНОНИКОЛЬ КО/PRO/PV/800-3	659571
Кровельное ограждение ТЕХНОНИКОЛЬ ККО/СК/600-2	685734
Кровельное ограждение ТЕХНОНИКОЛЬ ККО/СК/800-2	685736
Кровельное ограждение ТЕХНОНИКОЛЬ ККО/СК/1200-2	685735
Кровельное ограждение ТЕХНОНИКОЛЬ КО/СК/1200-2	047492
Кровельное ограждение ТЕХНОНИКОЛЬ КО/ЕСО/1200-2	054367
Кровельное ограждение ТЕХНОНИКОЛЬ КО/PROF/800-2, Zn	085339
Кровельное ограждение ТЕХНОНИКОЛЬ КО/PROF/1200-3, Zn	085342
Кронштейн ограждения ТЕХНОНИКОЛЬ PROF, Zn	085133
Угол стыковочный 100*100 мм	674391
Ответная планка для кровельных ограждений	695478
Удлинитель для кровельного ограждения ТЕХНОНИКОЛЬ 200 мм	044981
Кровельный снегозадержатель ТЕХНОНИКОЛЬ для ПВХ- кровель	044979
Труба ограждения Ø25 мм (оцин. L=3м)	054366

# А-профиль

Инновационный взгляд на классическую фальцевую кровлю. Изготавливается из высококачественного поливинилхлорида, устойчивого к атмосферному воздействию и ультрафиолетовому излучению. Выпускается в двух размерах.

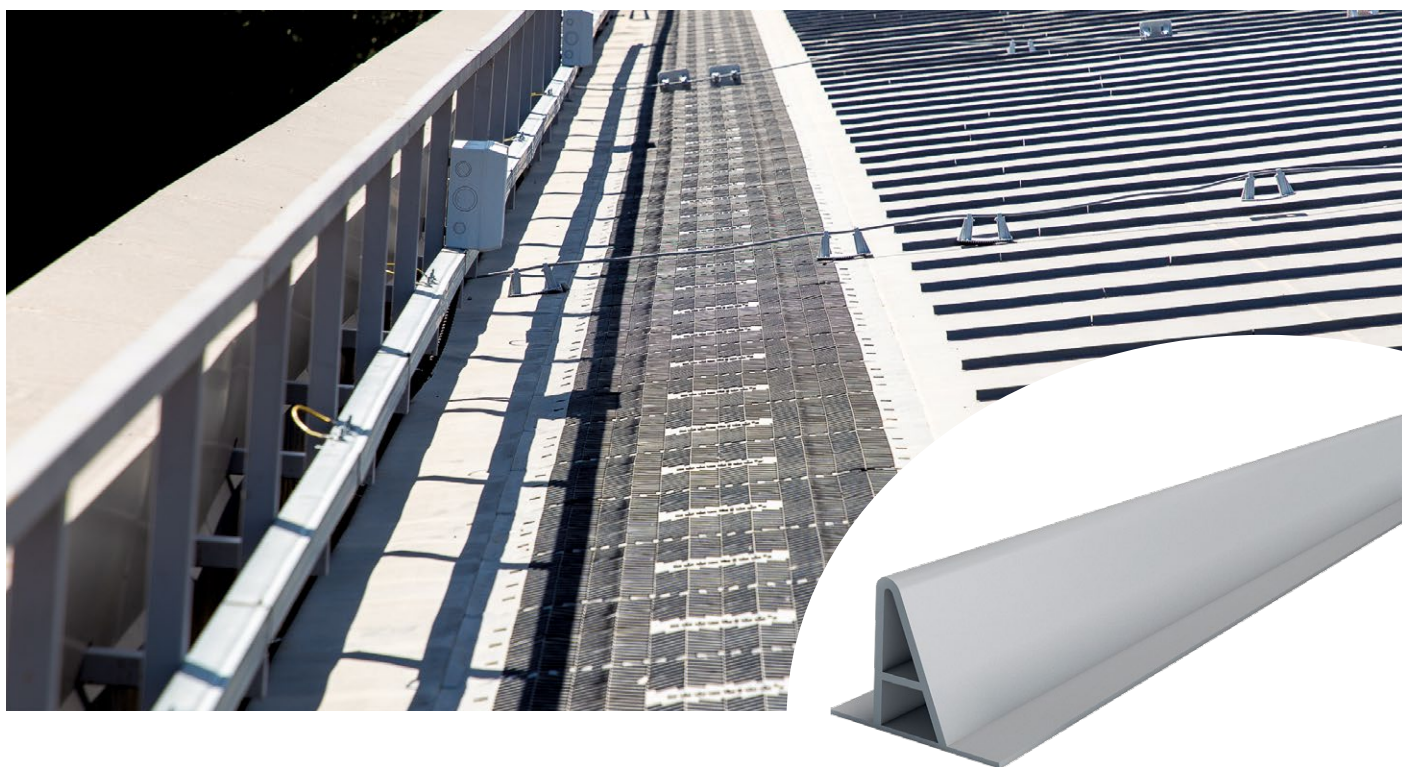

## Хранение

Коробки должны храниться на поддонах в закрытом сухом помещении или под навесом в горизонтальном положении на расстоянии не менее 1 м от отопительных приборов.

Гарантийный срок хранения – 18 месяцев.

## Транспортировка

Упаковки с А-профилем перевозят всеми типами крытых транспортных средств в соответствии с правилами перевозки грузов, действующими на транспорте данного вида.

## Сведения об упаковке и отгрузке

Упаковывается в картонные коробки.

А-профиль h25: длина профиля 2 м, 50 шт. в коробке.

А-профиль h50: длина профиля 2 м, 24 шт. в коробке.

## Физико-механические характеристики

ПАРАМЕТРЫ	ЗНАЧЕНИЕ	
Тип профиля	А-профиль h25	А-профиль h50
Длина, мм	2000±5	2000±5
Ширина, мм	32±2	70±2
Высота, мм	25±2	50±2

Представленные продукты можно заказать, используя следующие ЕКН:

НАИМЕНОВАНИЕ	ЕКН
А-профиль (2 м), серый	551279
А-профиль h50 (2 м), серый	634765

Применение А-профиля помогает сохранить внешний вид фальцевой кровли, сделать ее укладку более технологичной, безопасной и долговечной. Продукт представляет собой отформованное специальным образом изделие с сечением в виде буквы «А», изготовленное из высококачественного кровельного пластика ПВХ (поливинилхлорида). ПВХ устойчив к атмосферному воздействию и ультрафиолетовому излучению.

Использование А-профиля позволяет получить бесшумную во время дождя и более надежную кровлю, идентичную по внешнему виду

фальцевой. Также А-профиль можно применять в качестве элемента для направления путей водоотведения поверхностной влаги к точкам водосброса на кровлях с карнизным свесом.

Продукт применяется совместно с мембранами LOGICROOF и ECOPLAST. Приваривается гомогенно при помощи горячего воздуха с равномерным шагом.



#### На что обратить внимание? Преимущества:



##### **ДОЛГОВЕЧНОСТЬ**

Использование А-профиля позволяет придать кровле эстетичный вид без потери надежности с гарантийным сроком службы более 50 лет.



##### **ОБЛЕГЧЕНИЕ МОНТАЖА СЛОЖНЫХ УЧАСТКОВ**

Применение ПВХ-мембран с А-профилем позволяет более легко и быстро монтировать лицевой слой скатной кровли на геометрически сложных участках.



##### **СТОЙКОСТЬ К ВОЗДЕЙСТВИЮ УЛЬТРАФИОЛЕТА**

Использование качественных защитных добавок от воздействия УФ-лучей в составе обеспечивают аккуратный внешний вид кровли на долгие годы.



##### **ПРОСТОТА МОНТАЖА**

Применение мембран и А-профиля многократно облегчает процесс устройства лицевого слоя скатной кровли относительно металлической фальцевой кровли с точки зрения безопасности монтажа, времени и трудозатрат.



##### **СОКРАЩЕНИЕ ЗАТРАТ**

Применение ПВХ-мембраны с А-профилем позволяет сократить затраты по сравнению с монтажом классической фальцевой кровли.



##### **ЦВЕТОВАЯ ГАММА**

Возможность выбора RAL под стандартные цвета кровельной мембраны.



##### **ВАРИАТИВНОСТЬ ДИЗАЙНА КРОВЛИ**

Решение с А-профилем в качестве имитации классического фальца позволяет воплотить в жизнь любой дизайн для гидроизоляции скатных кровель.

# П-профиль

Элемент, предназначенный для установки на него легковесных и малогабаритных объектов на кровле. Защищает ПВХ-мембрану от повреждений. Представляют собой профильную квадратную ПВХ-трубу со специальными нахлестами для приварки к ПВХ-мембране.

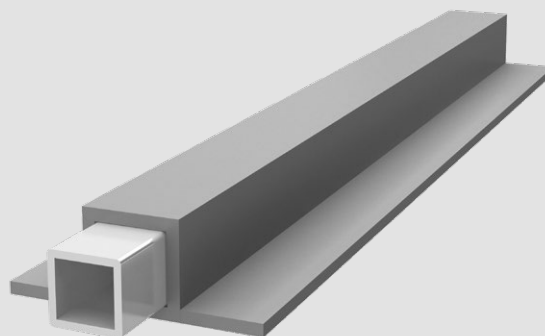

## На что обратить внимание? Преимущества:



### СОВМЕСТИМОСТЬ

Полностью совместим со всеми типами кровельных ПВХ-мембран ТЕХНОНИКОЛЬ.



### УНИВЕРСАЛЬНОСТЬ

Предназначен для установки кабельных лотков, системы молниезащиты, бытовых блоков кондиционирования



### БЕЗОПАСНОСТЬ ДЛЯ КРОВЛИ

Объекты можно разместить на кровле путем механического крепления к П-профилю, исключая при этом повреждение ПВХ-мембраны.



### ВОЗМОЖНОСТЬ УСИЛЕНИЯ

Внутри П-профиля устанавливается профилированная труба 25x25 мм для усиления.



### УНИКАЛЬНЫЙ МАТЕРИАЛ

на рынке комплектации для кровель из ПВХ-мембран.

## Физико-механические характеристики

ПАРАМЕТРЫ	ЗНАЧЕНИЕ
Тип профиля	П-профиль
Длина, мм	2000±5
Ширина, мм	31±2
Высота, мм	25×25

## Представленный продукт можно заказать, используя следующий ЕКН:

НАИМЕНОВАНИЕ	ЕКН
П-профиль (2 м), серый	091526

## Хранение

Хранить в оригинальной закрытой упаковке в сухом крытом помещении, защищенном от воздействия прямых солнечных лучей, вдали от огня и отопительных приборов. Срок хранения 12 месяцев.

## Транспортировка

В крытых транспортных средствах на поддонах в горизонтальном положении. Транспортировку к месту производства работ следует выполнять в заводской упаковке вручную или с привлечением средств механизации, исключающих повреждение материала.

## Сведения об упаковке и отгрузке

Длина профиля 2 м, упаковывается в картонные коробки по 20 шт.

# Пешеходная ПВХ-дорожка LOGICROOF WalkWay Puzzle

Применяется для устройства пешеходных дорожек на кровлях, выполненных из ПВХ-мембраны.



## На что обратить внимание?

### Преимущества:



#### УВЕЛИЧЕННАЯ ТОЛЩИНА ДОРОЖКИ 9,4 ММ

Позволяет более эффективно распределять пешеходную нагрузку на кровельный пирог. Пешеходные дорожки, имеющие меньшую толщину, хуже перераспределяют вес на единицу площади, что приводит к ускоренному выходу из строя теплоизоляционного слоя.



#### ОБНОВЛЕННЫЙ ПРОТЕКТОР

Традиционные решения, не имеющие антискользкого протектора, не позволяют безопасно передвигаться по пешеходным дорожкам на кровле во время дождя и гололеда.



#### СПЕЦИАЛЬНЫЙ КОМПЕНСАТОР

Компенсатор, расположенный вдоль дорожки, препятствует образованию волн из-за температурного расширения.



#### ОТСУТСТВИЕ ДРЕНАЖНЫХ КАНАВOK

Исключает попадание камней под дорожку. Камни, оказывающиеся под дорожкой через дренажные отверстия, могут привести к появлению сквозных повреждений в гидроизоляционном слое и, как следствие, к протечкам.



#### ШИРОКИЙ ВЫБОР ЦВЕТОВ

Пешеходные дорожки выпускаются в нескольких базовых цветах.



#### УДОБСТВО ПРИМЕНЕНИЯ

Использование готовых элементов существенно увеличивает скорость монтажа и снижает стоимость решения по сравнению с традиционными вариантами (OSB, геотекстилем, ПВХ-мембраной). Кроме того, позволяет избавиться от препятствия оттоку воды к водоприемным воронкам, так как в традиционном решении из-за непроявов в области устройства пешеходной дорожки образуется парник, что приводит к разбуханию OSB.

## Физико-механические характеристики

ПАРАМЕТРЫ	ЗНАЧЕНИЕ
Толщина (рабочая часть), мм	9,4
Длина, мм	600
Ширина, мм:	
- рабочая часть	600
- приварочная полоса	80
Вес элемента, кг	2,7
Температура эксплуатации, °C	
Прочность при растяжении, метод В, не менее, МПа: вдоль рулона / поперек рулона	8
Удлинение при максимальной нагрузке, не менее, %	100
Сопротивление динамическому продавливанию (ударная стойкость) по твердому основанию, не менее, мм	2000
Сопротивление статическому продавливанию, не менее, кг	20

## Представленные продукты можно заказать, используя следующие ЕКН:

НАИМЕНОВАНИЕ	ЕКН
ПВХ Logicroof Walkway Puzzle дорожка серая 0,6×0,6 м	465572
ПВХ Logicroof Walkway Puzzle дорожка красная 0,6×0,6 м	048100
ПВХ Logicroof Walkway Puzzle дорожка зеленая 0,6×0,6 м	048104
ПВХ Logicroof Walkway Puzzle дорожка белая 0,6×0,6 м	048105
ПВХ Logicroof Walkway Puzzle дорожка синяя 0,6×0,6 м	048106

## Хранение

Хранить в сухом, защищенном от света и влаги месте. Гарантийный срок хранения – 18 месяцев.

## Транспортировка

LOGICROOF WalkWay Puzzle перевозят всеми типами крытых транспортных средств в соответствии с правилами перевозки грузов, действующими на транспорте данного вида.

## Сведения об упаковке и отгрузке

Упаковывается по 50 шт. на деревянный паллет 800×1200 мм в 2 ряда по 25 шт., перетягивается стрейч-плёнкой. Верхний ряд укрепляется деревянной «рамкой», которая стягивается с паллетой двумя пропиленовыми лентами.

# Кровельные опоры

Применяются для размещения инженерных коммуникаций и промышленного оборудования, чиллеров, кондиционеров, воздуховодов, трубопроводов и различных инженерных коммуникаций на крыше зданий.

## На что обратить внимание?

### Преимущества:



#### КОМПЕНСАЦИЯ УКЛОНА КРЫШИ ДО 7 ГРАДУСОВ

Большая часть традиционных решений предусматривает установку кровельных опор на ровное основание, что вызывает определенные трудности при размещении опор на кровлях с небольшим уклоном.



#### ВЫСОКАЯ КОРРОЗИОННАЯ И ХИМИЧЕСКАЯ СТОЙКОСТЬ

Алюминиевый сплав не склонен к коррозии, что существенно увеличивает срок эксплуатации опор по сравнению с традиционными решениями из окрашенного металла.



#### УДОБСТВО И ПРОСТОТА МОНТАЖА

Опора выполнена из алюминиевого сплава, что существенно снижает вес по сравнению с металлическими решениями. При монтаже не требуются работы по дополнительной гидроизоляции.



#### ВЫСОКАЯ БЕЗОПАСНОСТЬ И НАДЕЖНОСТЬ КОНСТРУКЦИИ

Максимальная нагрузка на опору – 2000 кг. Рекомендуемая нагрузка зависит от типа основания под установку опоры.



#### РАВНОМЕРНОЕ РАСПРЕДЕЛЕНИЕ НАГРУЗКИ

Происходит за счет опорной поверхности большой площади – 0,12 м<sup>2</sup>.



#### ДОЛГОВЕЧНОСТЬ

Срок эксплуатации – 25-30 лет.



## Физико-механические характеристики

ПАРАМЕТРЫ	ЗНАЧЕНИЕ
Материал основание опоры	Алюминиевый сплав
Материал коврика антивибрационного	Мягкий ПВХ
Диапазон регулировок угла наклона	до 7°
Габариты, мм	350×350
Размеры адаптера под профиль, мм	41×41
Максимальная нагрузка на опору, кг	2000
Рекомендуемая распределённая нагрузка, кг	203

## Представленные продукты можно заказать, используя следующие ЕКН:

НАИМЕНОВАНИЕ	ЕКН
Кровельная опора ТЕХНОНИКОЛЬ 355×355 мм с вертикальным кронштейном	43362
Кровельная опора ТЕХНОНИКОЛЬ 355×355 мм с горизонтальным кронштейном	043001

## Хранение

Хранить в сухом, защищенном от влаги и прямых солнечных лучей месте.

## Транспортировка

Опоры перевозят всеми типами крытых транспортных средств в соответствии с правилами перевозки грузов, действующими на транспорте данного вида.

## Сведения об упаковке и отгрузке

Упаковывается по 2 шт. в коробке. Отгрузка кратно упаковке.

# ПВХ-проходка ТЕХНОНИКОЛЬ

## ∅50-90 мм

Применяются для быстрого и качественного выполнения примыканий к стойкам ограждений и различным элементам ∅ 50-90 мм на кровлях из ПВХ-мембраны.

### На что обратить внимание?

#### Преимущества:



#### УНИВЕРСАЛЬНЫЙ РАЗМЕР

Проходка позволяет выполнять примыкания к трубам круглого сечения ∅ 50-90\* мм.



#### УДОБСТВО ИСПОЛЬЗОВАНИЯ

Проходка имеет специальную разметку для подрезки под конкретный диаметр примыкания.



#### ВЫПОЛНЕНИЕ ПРИМЫКАНИЙ

##### К «БЕСКОНЕЧНЫМ ТРУБАМ»

За счет разреза можно выполнять примыкания к трубам, где нет возможности надеть традиционные готовые элементы через окончание труб/стоек.



#### ШИРИНА ЮБКИ ПОД ПРИВАРКУ – 30 ММ

Позволяет произвести устройство примыканий даже к плотно стоящим друг к другу трубам. Традиционные решения имеют более широкую юбку, что ограничивает их применение.



#### ВЫСОКАЯ СКОРОСТЬ МОНТАЖА

Для устройства примыкания требуется только обрезать проходку в размер и приварить.



#### ПРОДУМАННОСТЬ

Идеально подходит для выполнения примыканий к стойкам кровельного ограждения серии КО/ПРО/ПЛ.

\*90 мм без надреза.

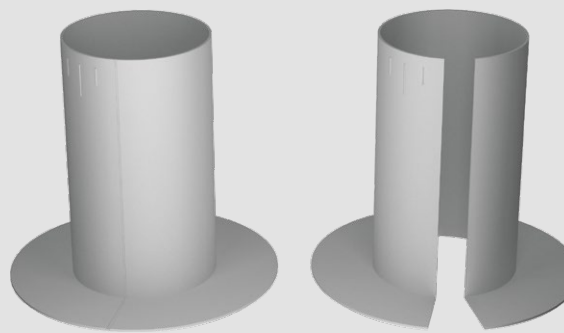

### Физико-механические характеристики

ПАРАМЕТРЫ	ЗНАЧЕНИЕ
Основа	ПВХ
Монтажный диаметр, мм	50-90
Высота, мм	203±2

Представленный продукт можно заказать, используя следующий ЕКН:

НАИМЕНОВАНИЕ	ЕКН
ПВХ-проходка ТЕХНОНИКОЛЬ ∅ 50-90 мм	059793

### Хранение

Коробки с ПВХ-проходками должны храниться на поддонах в закрытом сухом помещении или под навесом в горизонтальном положении на расстоянии не менее 1 м от отопительных приборов. Гарантийный срок хранения – 12 месяцев.

### Транспортировка

Коробки с ПВХ-проходками перевозят всеми типами крытых транспортных средств в соответствии с Правилами перевозки грузов, действующими на транспорте данного вида.

### Сведения об упаковке и отгрузке

ПВХ-проходки упаковываются в коробки по 20 шт.

# ПВХ внутренние и внешние углы ТЕХНОНИКОЛЬ

Изготавливаются из высококачественного поливинилхлорида, устойчивого к атмосферному воздействию и ультрафиолетовому излучению. Применяются совместно с ПВХ-мембранами LOGICROOF и ECOPLAST.

## Область применения

Готовые внутренние и внешние углы из ПВХ применяются для быстрого и качественного усиления примыканий ПВХ-мембраны к различным элементам на кровле. Привариваются к мембране гомогенно при помощи горячего воздуха.

## Производство работ

Согласно «Руководству по проектированию и устройству кровель из полимерных мембран» и «Инструкции по монтажу однослойной кровли из полимерной мембраны» Корпорации ТЕХНОНИКОЛЬ.

## Хранение

Коробки должны храниться на поддонах, в закрытом сухом помещении или под навесом в горизонтальном положении на расстоянии не менее 1 м от отопительных приборов.  
Гарантийный срок хранения — 36 месяцев.

## Транспортировка

Коробки перевозят всеми видами крытых транспортных средств в соответствии с правилами перевозки грузов, действующими на транспорте данного типа.

## Сведения об упаковке и отгрузке

ПВХ внутренние и внешние углы упаковываются в коробки по 10 шт. Отгрузка кратно коробке.



Представленные продукты можно заказать, используя следующие ЕКН:

НАИМЕНОВАНИЕ	ЕКН
ПВХ Внутренний угол ТЕХНОНИКОЛЬ	479733
ПВХ Внешний угол ТЕХНОНИКОЛЬ	479732

# Лента LOGICROOF Tape PVC-B

Высококачественный продукт, разработанный по многочисленным запросам наших клиентов. Представляет собой гидроизоляционную неармированную ленту на основе битумостойкого пластифицированного поливинилхлорида (ПВХ), соединенного со слоем геотекстиля. С ее помощью можно герметично выполнить временное или постоянное соединение различных материалов, таких как кровельные ПВХ-мембраны, битумные и битумно-полимерные рулонные материалы. Позволяет произвести устройство узла перехода качественно, а самое главное – в короткие сроки.

## На что обратить внимание?

### Преимущества:



#### МОНТАЖ НА КРОВЛЯХ ЛЮБОЙ ФОРМЫ

Лента LOGICROOF Tape PVC-B может применяться на кровлях со сложным конструктивом, что является невозможным при использовании традиционных решений.



#### ЭКОНОМИЯ ВРЕМЕНИ

Лента позволяет снизить время на монтаж узла перехода в 2 раза по сравнению с существующими решениями.



#### ПРОСТОТА И УДОБСТВО МОНТАЖА

Малый вес и технология монтажа переходной ленты позволяют производить устройство переходного узла даже одним кровельщиком.



#### ИСПОЛЬЗОВАНИЕ НА ВЕРТИКАЛИ

LOGICROOF Tape PVC-B дает возможность устройства узла перехода на вертикальных частях зданий и сооружений.



#### БЕСПРЕПЯТСТВЕННЫЙ ОТВОД ВОДЫ

Ввиду отсутствия в узле выпирающих вертикальных элементов лента LOGICROOF Tape PVC-B не оказывает препятствий отводу воды с кровли.



#### НАДЕЖНОСТЬ

Лента LOGICROOF Tape PVC-B позволяет обеспечить полную герметичность узла стыковки ПВХ-мембраны и битумно-полимерного материала.

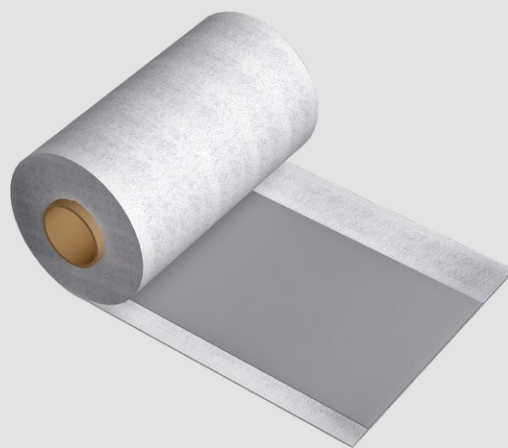

## Физико-механические характеристики

ПАРАМЕТРЫ	ЗНАЧЕНИЕ
Ширина, мм	300
Толщина (ПВХ-мембрана), мм	1,5
Прочность при растяжении, метод А, (ПВХ-мембрана), не менее, Н/50 мм: вдоль/поперек рулона	≥1100
Удлинение при максимальной нагрузке, (ПВХ-мембрана), не менее, %	19
Водонепроницаемость, 10 кПа в течение 24 ч (ПВХ-мембрана)	отсутствие следов проникновения воды
Полная складываемость при отрицательной температуре (ПВХ-мембрана), не более, °С	- 35

## Представленный продукт можно заказать, используя следующий ЕКН:

НАИМЕНОВАНИЕ	ЕКН
Лента LOGICROOF Tape PVC-B	670083

## Хранение

Хранить в сухом и закрытом помещении, избегая попадания солнечных лучей и атмосферных осадков на материал. Гарантийный срок хранения – 18 месяцев.

## Транспортировка

Перевозка материала может осуществляться в крытых транспортных средствах на поддонах в горизонтальном положении.

## Сведения об упаковке и отгрузке

Поставляется в рулонах по 19 м, упакованных в стрейч-пленку.

# О КОМПАНИИ

ТЕХНОНИКОЛЬ является одним из крупнейших международных производителей надежных и эффективных строительных материалов. Компания предлагает рынку новейшие технологии, сочетающие в себе мировой опыт и разработки собственных научных центров. Сотрудничество с проектными институтами и архитектурными мастерскими позволяет ТЕХНОНИКОЛЬ гибко и оперативно реагировать на изменения запросов потребителей.



---

22

иностранных представительства

---

более 30  
лет на рынке

---

69

заводов в 6 странах мира

---

118

стран экспорта

---

6

научных центров

---

20

учебных центров

---





[logicroof.ru](http://logicroof.ru)

Версия: январь 2024

[WWW.TN.RU](http://WWW.TN.RU)

**8 800 600 05 65**  
ПРОФЕССИОНАЛЬНЫЕ КОНСУЛЬТАЦИИ